

BLUE ICE



XERO SHOES



VARGO



FITS



HydraPak



SUN DAY AFTERNOONS



TERRA NOVA EQUIPMENT



injinji

KENKOSYA IMPORT COLLECTION

2026 SPRING & SUMMER

THINK GLOBALLY
KENKOSYA



1979年より世界各国からアウトドアシーンで活躍する選りすぐりの道具やウェアをご紹介します。
アルパイン、クライミング、トレッキング、ランニング、キャンプなど、幅広い商品ラインナップで
アウトドア・アクティビティをサポートします!!

株式会社 ケンコー社

CONTENTS

※価格について、為替の変動や輸入コストの変動等によりシーズン中の変更の可能性もございますことをご了承ください。

KENKOSYA IMPORT COLLECTION

 **BLUE ICE**

ブルーアイス [フランス・シャモニー] 3

 **evolv**

イボルブ [アメリカ・カルフォルニア] 17



テラノヴァ [イギリス] 22

 **SUNDAY
AFTERNOONS**

サンデーアフタヌーンズ [アメリカ・オレゴン] 27

 **XERO SHOES**

ゼロシューズ [アメリカ・コロラド] 35

 **injinji**

インジンジ [アメリカ・サンディエゴ] 47



フィッツ [アメリカ・テネシー] 54



マウンテンシップデザイン [ネパール × 日本] 60

 **VARGO**

バーゴ [アメリカ・ペンシルベニア] 61

 **LIFESYSTEMS**

ライフシステム / ライフベンチャー [イギリス] 67

 **LIFEVENTURE**

ロックサック [アメリカ・フロリダ] 73

 **LOKSAK**

ハイドラパック [アメリカ・カリフォルニア] 75

 **HydraPak**

OUTDOOR COLLECTION

寝指テープ / マッキンレー 90

ニューハレ (テーピング) 91

Niho (サングラス) 92

ヤケーヌ 93

ナイロンロープ、熊対策グッズ、スワニー 95

コロニル 96

鈴木楽器、ジョニー、ウインドガード、ハッカ油、OGT 97

キュリアス (ファイヤーライターズ)、Mt.SUMI 98

JHQ (鉄板マルチグリドル) 99

食品・サプリ (アウトドアスポーツにおすすめ厳選版) 100



~私たちの想いをお客様に届けよう~



《ケンコー社 通販サイトのご案内》

インポート各ブランドの商品は、全国の販売店様ほか、ヤフーショッピング内、または
楽天市場内の弊社運営ストア「オーロラロッジ」でもご購入いただけます。

オーロラロッジ



Yahoo!



楽天市場

THINK GLOBALLY
KENKOSYA

ケンコー社 インポートブランドをサポートするアスリート紹介



吉住 友里 Yuri Yoshizumi

吉住友里 (Yuri Yoshizumi)
愛称: ザーみん

プロマウンテンランナー
Trailrunning/Skyrunning, Professional Mountain Runner, 元理学療法士 (Physical therapist), 所属: 富士山GX ホールディングス (株)
1986年7月1日生まれ
大学2年 (2007年) の冬から陸上経験なしに走り始め、ランニングにはまる。2016年から山の魅力に引き込まれ、トレイル、スカイランニングの世界へ。2018年、プロになり、生まれ育った大阪府藤井寺市から山梨県富士吉田市に移住。現在はプロマウンテンランナーとして、パーソナル、ランニング教室やイベント等、夏は富士山の佐藤小屋でバイトもしながら、世界で活躍することを目指して自身の競技活動を主として活動している。

経歴 フルマラソン自己ベスト 2014北海道マラソン 2時間37分56秒
戦歴: 富士登山競走7連覇中, 2021 VK OPEN CHAMPIONSHIPS 初代チャンピオン, ステアクライミング (階段垂直マラソン) 世界選手権2連覇, 2025年ハセツネ優勝, チェンマイ by UTMB 100K 3位, Tsaigu Trail (中国) 50K 2位



門田ギハード Gihado Kadota

アイスクライミング日本代表
1988年東京都出身。エジプト (父) と日本 (母) のハーフ。
25歳でクライミングを始め、その後アイスクライミングに注力。2016年のワールドカップ初参戦以降世界のコンペションで活躍し、2019年 ワールドカップ アメリカ大会ファイナリストとなる。2024年 世界選手権エドモントン大会で5位入賞。世界ランキングは8位。ともに自身の持つ日本男子歴代最高位を更新

実績 コンペションのみならず、ナチュラルアイスでも国内外問わず実績を上げる。

2018年 蔵王・仙人沢 [Fun Chimes] 完登
2021年 立山連峰ハンギング冬季単独初登
2023年 アイスクライミング世界最難関エリアとされるカナダ Helmcken Falls のルートを日本人初、またアジア人としても初めて成功
2024年 ミックスクライミング世界最難ルートをアメリカ [Saphira] (M15-) 完登
2025年 石川県 百四丈滝初登 など



高村 純太 Junta Takamura

新潟県南魚沼市出身。
2014年まで陸上競技短距離を行い、その後マラソン、トレイルランニングを始める。
巻機山、越後三山、谷川連峰、妙高連峰など新潟長野の山で登山、スノーシューを楽しんでいる。



郡 恵樹 Satoki Kori

スノーシューランニング トレイルランニング
幼少期は、家の近くの公園や小さな雑木林で遊ぶ。
中学校では武道やスケート等のスポーツを経験し、18歳にして水泳を一から始める。その後トライアスロンにのめり込み、その延長線上で出会ったトレイルランニングやオリエンテーリングなどのアウトドアスポーツの魅力に着かれる。現在は走ることに重きを置きながら練習に励む。趣味はストレッチとピアノ。



岩崎 勉 Tsutomu Iwasaki

1993年 富士登山競走出場を機にトレイルを走り始める。
その後、北海道 知床〜九州 屋久島に加え、ニュージーランド・マレーシア・中国など国内外の山々を駆け巡っている。
超長距離トレイルランナー兼登山ガイド。近年はトレイルランニング普及にも努めている。フルマラソン自己ベスト2時間48分57秒。

実績 2016年 Trans Japan Alps Race (415km), 21位
2017年 Ultra Gobi (400km), 27位
2018年 Ultra Gobi (400km), 37位



島田 和昭 Kazuaki Shimada

山岳ガイドステージII・スキーガイドステージII
ファーストエイド委員会・安全対策委員長
日本山岳レスキュー協会 代表理事・国立登山研修所講師
ガイドとして23年目を迎え、剋岳や穂高岳のパーリケーションルートを中心に沢登りや山岳スキーガイドなど幅広く活動している。近年は山での社員研修でのファシリテーション、山岳部のコーチング、山岳遭難救助の隊員としての活動も多い。

登山の思い 登山は人の本能から「気づき」を引き出してくれるのが魅力。思い通りにならないのは実社会も山の世界も同じそこで与えられた状況を上手にサバイバルしていくための気づき、考え方、知恵などを与えてくれる登山はいつも面白い。

経歴 屋久島三大岩壁クラミングや厳冬期利尻岳クライム&スキーライド
ヨーロッパアルプス マッターホルンやシャモニ針峰群でのクライミング



天野 和明 Kazuaki Amano

IFMGA 国際山岳ガイド
石井スポーツ登山学校校長
低山ハイカーから沢登り、BCスキー、テクニカルなアルパインクライミングからヒマラヤ8,000m峰の無酸素登山まで、山に関わるすべてのジャンルを行う。コロナ明けからヨーロッパでのガイドングも開始。国際山岳ガイド、8500mの無酸素登山、ピオレドールというトリプルクラウンをもつ日本では唯一無二のクライマー

経歴 山梨県の山間部で生まれ育つ。明治大学入学後山岳部に入部し、登山の基礎を徹底的に身に付ける。卒業後は山岳部OB隊でガッシャーブルム11峰と1峰を登った。以後ローツェ (8,516m) 日本人無酸素初登頂ほか、8,000m峰6座に登頂。2008年にはインドヒマラヤ、カランカ (6,932m) 北壁をアルパインスタイルで初登攀し、優秀な登山家に贈られる国際的な賞であるピオレドール賞を日本人として初受賞。



山本 道夫 Michio Yamamoto

山岳ガイドステージI
日本山岳レスキュー協会

六甲山から始まり、フリークライミング、テレマーク、沢、トレラン、冬季アルプスでのクライミングと分け隔てなく実践してきた。「登れた、登れなかった」だけではなく、山への取り組み方、計画段階、そこへ到達するまでの過程、問題解決への対処は登山を通じて得る事が出来る大きな収穫。「メジャールートよりマイナーにこそ登山力が構築される」をコンセプトにガイド活動と研修活動を行っている。ヨーロッパアルプス アイガー、ドロミテ (チマグランデ等) でのクライミング、雪彦山、香落溪、尾鷲でのクライミング等を経験。



永井 隆博 Takahiro Nagai

公益社団法人日本山岳ガイド協会 登山ガイドステージ2
日光国立公園自然ガイド協会 認定ガイド
栃木県山岳スポーツクライミング連盟 遭難対策委員
高校時代は山岳部に所属していたが、大学時代はアメフトに没頭。アウトドアショップに就職したことを機に、本格的な登山を始める。ショップ内での登山イベント添乗員を経て登山ガイドの資格を取得。夏は主に北アルプス、八ヶ岳、東北の山々をガイドし、冬はスキー指導のほか、BCスキーを楽しんでいる。現在もアウトドアショップに在籍し、山の道具に関する知識は豊富。「雪があれば滑り、無ければ登る」一年中、山に携わっています。



高柳 傑 Suguru Takayanagi

山岳写真家、クライマー。1988年生まれ。日本写真芸術専門学校卒業。山岳写真家・故青野恭典氏に師事。アルパインクライミング、アイスクライミング、フリークライミング等を行う。山岳写真家として、各種山岳雑誌等に寄稿。2025年には写真集【Surface of PANDRA バンドラへ至る】を出版。山梨県在住

経歴 甲斐駒ヶ岳赤石沢ダイヤモンドAフランケ冬期フリー初登攀、坊主岩北東壁新ルート登攀、穂高継続登攀、北海道礼文島複数の氷を初登攀、南アルプス鞍掛沢飛竜、駒ヶ岳北東壁右ルンゼフアンク、米子不動百草丸、アラスカ・ハンター北壁登攀、カナダ・ホルピーク新ルート登攀、タイジャングル46日間遊行及び未踏岩峰登攀、ネパール・パンドラ北東壁新ルート登攀



BLUE ICE



西ヨーロッパ最高峰モンブランの麓に位置する、フランス・シャモニー。登山をはじめクライミング、エクストリームスキー、ウルトラトレイルなど、厳しい山岳スポーツの中心地でもある。その地で2008年に設立されたブルーアイス。「ブルー」＝青く美しい空、「アイス」＝混じりけのない澄んだ水。会社設立時の新鮮な気持ちを忘れないよう、このように名付けました。

シンプルでありながら機能的、軽量でありながら高い耐久性、そして美しいブルーアイスの製品。シャモニーを拠点に活躍する山岳ガイドやクライマー、プロスキーヤーが商品開発に携わり、実際のフィールドで信頼できる製品を世に送り出して来ました。彼らの作る製品を、是非日本のフィールドでも使ってみてください。

NEW

超軽量、ローボリューム。革新的なヘルメットの登場。

革新的なハイブリッド構造と超ミニマルなシルエットを融合させた、全く新しいデザインのヘルメットです。抜群のコンパクトさと軽さを実現しながら、動きの中でも装着感をほとんど感じさせない、高品質なEPSインサートとアラミド補強材を採用。極薄でありながら、最適な保護性能を発揮します。

100722

プラスト

¥19,800 (税抜価格: ¥18,000)

サイズ/S/M、M/L

重量/145g (S/M)、155g (M/L) カラー/ブラック、ホワイト

対応頭囲/52-58 cm (S/M) 56-63 cm (M/L)

素材/EPPメインシェル、EPS衝撃吸収インサート、

ポリカーボネート保護層、アラミド補強層

認証/CE EN12492

付属品/ヘルメットホルダー

生産国/中国製



一体型ヘッドランプ
クリップ



グローブ着用時も使いやすい
人間工学に基づいたバックル



埋め込み式の後部
ヘッドランプ保持システム

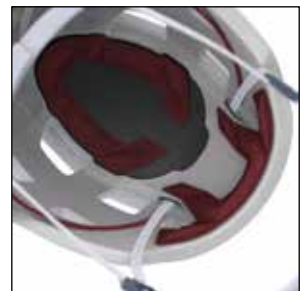

人間工学に基づいた
快適なパッド

フラッグシップモデルが大幅リニューアル。

耐久性と機能性を損なうことなく、必要最低限の機能のみを凝縮したこのパックは、高強度ファブリック構造とロールトップ式の防水クロージャーステムにより、悪天候から最大限の保護力を発揮します。

NEW

100753

ワーズック30L

¥29,480 (税抜価格: ¥26,800)

サイズ/ワンサイズ

重量/660g

カラー/ウォームオリーブ

素材/高強度ナイロンTPUラミネート、超軽量HT
ポリエステル裏地、3Dスペーサーメッシュ、ボディ
コンタクトファブリックアティロンとEVAフォーム
生産国/ベトナム製



NEW

100754

ワーズック45L

¥34,980 (税抜価格: ¥31,800)

サイズ/ワンサイズ

重量/760g

カラー/ウォームオリーブ

素材/高強度ナイロンTPUラミネート、超軽量HT
ポリエステル裏地、3Dスペーサーメッシュ、ボディ
コンタクトファブリックアティロンとEVAフォーム
生産国/ベトナム製



耐久性と防水性を兼ね備えた
ナイロンTPUラミネート生地



メッシュバックパネル



ロールトップ式
クロージャーステム



カラビナ付き
ロープストラップ

ベストセラーが更に強く、より使いやすく。

登山における素早い移動、長時間の行動、そして変化に富んだ地形に対応するよう設計され、軽さ、耐久性、機能性の優れたバランスを実現しています。



ダークスレート



レッドクレー

NEW

100674

ファイヤークレスト28L

¥27,500 (税抜価格: ¥25,000)

サイズ/S/M,M/L

重量/835g

カラー/ダークスレート、レッドクレー

素材/カーボネートコーティング高強度210dナ
イロン PFCフリー、ブルーサイン 認証済み
生産国/ベトナム製



スキー装着の例



アイスアックス
キャリア×2

NEW

100675

ファイヤークレスト38L

¥30,800 (税抜価格: ¥28,000)

サイズ/S/M,M/L

重量/965g

カラー/ダークスレート、レッドクレー

素材/カーボネートコーティング高強度210dナ
イロン PFCフリー、ブルーサイン 認証済み
生産国/ベトナム製



取り外し可能な
アバランチギアポケット



フロントのポケット

クライミングからハイクまで多用途に。

夏の山でのあらゆるアクティビティに対応するこのパックは、極めて汎用性の高い機能と高度なテクニカルファブリックを組み合わせ、優れた強度と軽量性を実現しています。



バントヘナ



フォークストーングレー

NEW

100750

プリズマ24L

¥25,300 (税抜価格: ¥23,000)

サイズ/ワンサイズ

重量/725g

カラー/バントヘナ、フォークストーングレー

素材/TPUラミネート400Dリサイクルナイロン、
EVAフォーム、デュアルメッシュバックパネル
生産国/ベトナム製



ウエストベルトポケット



ウエストベルトポケット

NEW

100751

プリズマ30L

¥28,600 (税抜価格: ¥26,000)

サイズ/ワンサイズ

重量/785g

カラー/バントヘナ、フォークストーングレー

素材/TPUラミネート400Dリサイクルナイロン、
EVAフォーム、デュアルメッシュバックパネル
生産国/ベトナム製



ヘルメットホルダー付属



フロントポケット

スタッシュシリーズに新たな容量が登場

スタッシュアイス50のDNAを受け継ぎ、コンパクトなサイズながらも、雪崩安全装備を収納できる専用内部収納スペースと、クランボンや鋭利な装備の収納に最適な強化フロントポケットを備えています。



NEW
100752
スタッシュアイス38L
¥31,900 (税抜価格: ¥29,000)
サイズ/ワンサイズ
重量/670g
カラー/パールブルー
素材/UHMWPE 210dリップストップ、超軽量HT
ポリエステル裏地、3Dスパーサーメッシュ、アティ
ロン、EVAフォーム
生産国/ベトナム製



取り外し可能な
背面パッド



クランボン等を入れやすい
生地補強されたポケット



サイドジッパー
アクセス



アバランチギア
ポケット

スタッシュの容量を減らして機能を追加したモデル



100523
スタッシュアイス 50L
¥37,400 (税抜価格: ¥34,000)
サイズ/S/M、M/L
カラー/オレンジ
重量/820g(付属品全て外して690g)
素材/UHMWPE リップストップ 210d、Bluesign 承認 & PFC フリー
生産国/ベトナム製



アバランチギアポケット



生地補強されクランボン等
入れやすいポケット

【スタッシュ60Lとの相違点】

- トップリッドを省略しフラップに
- 背面長2サイズ展開
- サイドコンプレッションは2本
- サイドジッパーアクセス
- クランボンポケット
- ウエストベルトのポケットとギアループ
- アバランチギアポケット

超軽量で高性能なアタックザック

ブルーアイスバックパックの中で最も軽く、コンパクトなアルパインバック。付属品を全て外すと240gまで軽量化することができます。その状態でも完全なアルパインバックの機能を提供し、一般的な軽量アタックザックよりもはるかに優れたパフォーマンスを発揮します。スタッシュシリーズと同様のUHMWPE生地により、クラス最高の耐久性が得られます。



100492
スタッシュUL 25L
¥18,700 (税抜価格: ¥17,000)

サイズ/ワンサイズ
重量/340g(付属品全て外して240g)
素材/UHMWPE 210d リップストップ、
40d リサイクル高強度ナイロン、Bluesign 認証 & PFC フリー
カラー/パールブルー
生産国/ベトナム製

超軽量で大容量のエクスペディションパック

高所登山遠征時の使いやすさを意識して作られているスタッシュ。使用される材料は、信じられないほどの重量/強度比があります。山頂アタック時など荷物が少なくても快適に使えるよう、3本のサイドストラップでのコンプレッションや、2段階の開閉口の絞り、リッド取り外しなどができるようになっています。



100405
スタッシュ 60L
¥40,700 (税抜価格: ¥37,000)
カラー/オレンジ
重量/825g(付属品全て外して600g)
生産国/ベトナム製



100406
スタッシュ 90L
¥45,100 (税抜価格: ¥41,000)
カラー/オレンジ
重量/920g(付属品全て外して700g)
生産国/ベトナム製



取り外し可能なフレーム
ワイヤーとシート



取り外し可能なリッド

【共通仕様】

- 素材:UHMWPEリップストップ 210D
- 背面長:ワンサイズ
- 3本のサイドコンプレッションストラップ
- アックスホルダー×2

更に進化したドラゴンフライ。より強く、より多用途に。



タバストリー (TP)



レッドグレー (RD)



ワインテイスティング (WN)

超軽量アルパインバックのドラゴンフライ。210dとしっかりとした生地厚ながら軽量性も維持。ポケットは最適な位置に配置され伸縮性をもち、行動中必要なギアにアクセスできるようになっています。通気性を提供するためにメッシュを備えたキャリーシステムを使用しています。新設計されたショルダーパッドは、しっかりと荷重を伝達します。生地は撥水性があり、止水YKKジッパーと組み合わせられています。



背面側にジッパーポケット



通気性の良い背面パッド

100491

ドラゴンフライ 34L

¥23,100 (税抜価格: ¥21,000)

サイズ/ワンサイズ

重量/550g (付属品全て外して440g)

素材/210d高耐久性ナイロンリップストップ (PFCフ

リー、Bluesign承認済み素材)

カラー/タバストリー (TP) 生産国/ベトナム製

【34Lのみの仕様】

・ショルダースタビライザー

・サイドジッパーアクセス

100330

ドラゴンフライ 26L

¥19,580 (税抜価格: ¥17,800)

サイズ/ワンサイズ

重量/460g (付属品全て外して370g)

素材/210d高耐久性ナイロンリップストップ (PFCフリー、

Bluesign承認済み素材)

カラー/タバストリー (TP)、レッドグレー (RD)、ワインテイスティング (WN)

生産国/ベトナム製

100329

ドラゴンフライ 18L

¥15,950 (税抜価格: ¥14,500)

サイズ/ワンサイズ

重量/415g (付属品全て外して325g)

素材/210d高耐久性ナイロンリップストップ (PFCフ

リー、Bluesign承認済み素材)

カラー/タバストリー (TP)、レッドグレー (RD)、ワインテ

ィスティング (WN)

生産国/ベトナム製

機能的で軽量。クラシックな登山に最適なバック

チルは、ギアを整理してすばやくアクセスできることを重視するプロの山岳家のニーズに基づいています。頑丈なバックパネルとキャリーシステムが負荷管理を行い、薄型のハイブリッドショルダーストラップと収納可能なウエストベルトがロープワークやハーネスの邪魔になりません。新設計のビッケルホルダーは、ヘッドの周りをしっかりとホルドし安定した持ち運びを可能にします。止水YKKジッパーとDWR撥水処理生地は、耐久性と防水性を提供します。32Lはフルレングスのサイドジッパーアクセス付き。



ブロンズミスト (MST)



インディアインク (INK)

100327

チル 25L ¥25,850 (税抜価格: ¥23,500)

重量/700g

サイズ/S/M、M/L

カラー/インディアインク (INK)、ブロンズミスト (MST)

素材/210d高耐久性ナイロンリップストップ (PFCフリー、

Bluesign承認済み素材)

付属品/ヘルメットホルダー

生産国/ベトナム製

100328

チル 32L ¥29,700 (税抜価格: ¥27,000)

重量/875g

サイズ/S/M、M/L

カラー/インディアインク (INK)、ブロンズミスト (MST)

素材/210d高耐久性ナイロンリップストップ (PFCフリー、

Bluesign承認済み素材)

付属品/ヘルメットホルダー

生産国/ベトナム製



ジッパーオープンの大開口部



ハイドレーション対応



2つのアクセスが取り付け可能



頑丈なバックパネルと背負いやすいハーネス

最新素材「ALUULA」を採用した超軽量・高強度のアルパインバック

市場で最高の強度対重量比を誇る、非常に革新的な登山用およびクライミング用バックです。

45Lで600g未満の軽量性と極めて耐久性に優れたアルパインホーラーは、現代のアルパインスタイルのクライミングに最適なソリューションです。新世代の複合素材として評判の高いAluula生地は、ナイロン、ポリエステル、アラミドよりも軽量でありながら、スチールの8倍の強度対重量比を誇るUHMWPE複合素材です。

素早く安全に運搬できるクイックリリース3点式運搬システムも備えています。ショルダーストラップは完全に収納可能で、運搬がスムーズです。内部にアクセサリポケット、ビッケルホルダー、ロールアップクロージャーを備え、最も過酷な気象条件から最適な保護を提供します

100614

アルパインホーラー 45L

¥64,900 (税抜価格: ¥59,000)

サイズ/ワンサイズ

重量/575g

素材/Aluula Durllyte (UHMWPE) / リサイクルシリ

コンコーティングナイロン 40d / ナイロン 140d

織りストレッチ生地 / PFCフリー

カラー/ホワイトアイス

生産国/ベトナム製



3点式のホーリングシステム



ロールアップクロージャーと頑丈なメタルバックル



ショルダーハーネスは収納可能

1000Dの頑丈なクライミングバック

マルチピッチに使えるシンプルで軽量なクライミングバック。軽さ、堅牢さ、快適さのバランスに優れています。長いアプローチからの複雑なルートのロッククライミングなど、野心的なアタックに理想的なバックです。



パルカン

100400
ワディ 15L
¥15,400 (税抜価格: ¥14,000)
カラー/ノースアトランティック、パルカン
重量/500g
生産国/ベトナム製



デカダンチョコレート

100401
ワディ 22L
¥17,050 (税抜価格: ¥15,500)
カラー/ノースアトランティック、
デカダンチョコレート、パルカン
重量/550g
生産国/ベトナム製



ノースアトランティック

100402
ワディ 32L
¥20,900 (税抜価格: ¥19,000)
カラー/ノースアトランティック、パルカン
重量/650g
生産国/ベトナム製



カラビナ付きローブストラップ



ヘルメットホルダー付属

【共通仕様】

- 素材/高弾性1000Dナイロン6.6 PFCフリー、ブルーサイン認証
- 背面長/ワンサイズ
- 2カ所の小物ポケット付き ●取り外し可能なウエストベルト
- ヘルメットホルダー付属 ●アイスクラス/ボールキャリアー付属

素早い移動をコンセプトとしたリーチシリーズ



100489
リーチ 15L
¥23,650 (税抜価格: ¥21,500)
重量/350g

100490
リーチ 20L
¥25,300 (税抜価格: ¥23,000)
重量/395g

クライミングや登山、トレイルランニング、山頂アタックなどにおいて、素早く軽快に移動できるように設計されているハイパフォーマンスバック。トレイルランニングバックにヒントを得て、効率性と動きやすさに重点を置いた設計に。遊び方のカテゴリーにとらわれずにパフォーマンスを求める人たちのためのバックです。



フラスコにも対応した大きなフロントポケット



トップとサイドのストラップはローブ取付にも対応



サイドメッシュポケット



アックスホルダー

【共通仕様】

- カラー/レイボス
- 素材/100d 高強度ナイロン、リップストップ 40d リサイクル高強度ナイロン
- 背面長/ワンサイズ
- 生産国/ベトナム製

自立し使いやすい丈夫なギアバッグ

クラッグクライミング、トラッドクライミングやスポーツクライミングに最適なギアバッグ。長いアプローチで重い重量を運ぶように設計されており、改良されたキャリアシステムは優れた快適性を提供します。完璧なフィット感を実現するために背面長も2サイズの設定となりました。全開にできるセンタージッパーにより、ギアの出し入れがとても簡単です。フラットで強化されたボトム生地により、直立した状態を保ちます。



100487
ムーンライト 35L
¥28,600 (税抜価格: ¥26,000)
重量/1,250g

100488
ムーンライト 55L
¥31,900 (税抜価格: ¥29,000)
重量/1,425g

【共通仕様】

- カラー/バイレーツブラック
- 素材/TPUコーティング800d ナイロン、200d ポリエステル PFC フリー
- 背面長/S/M/M/L
- 生産国/ベトナム製



大きく開くセンタージッパー



開口部にはギアラック

多用途で丈夫なムーンライト25Lバックは、クライミングと日常生活の両方のニーズを満たすように設計されています。岩場でのクライミングに優れ、日常使用にも最適です。



100522
ムーンライト25L
¥22,000 (税抜価格: ¥20,000)

サイズ/ワンサイズ
重量/740g
素材/TPUコーティング600dリサイクルポリエステル/200d
リサイクルポリエステル/140dナイロン2ウェイスタン
デックス/BluesignTM承認済み、PFCフリー
カラー/バイレーツブラック
生産国/ベトナム製



シューズやチョークバッグ用のコンパートメント



ノートPCスリーブ

軽量で使い勝手のよいギアバッグ

経験豊富なクライマーに向けて特別に設計されたオクトパスは、多くの機能を備えています。バックパネルの開口部、ルート間でローブを簡単かつ迅速に収納して運ぶことを可能にする独創的なローブタブ、専用のクライミングシューズコンパートメント、外側のジッパーとメッシュのサイドポケット、ローブホルダー、ギアルーブ等。キャリアシステムは優れた快適性を提供し、重い荷物や長いアプローチに最適化されています。軽量でありながら堅牢なため、酷使することを想定して設計されています。90%リサイクルされた生地とパーツで作られています。



100484
オクトパス 35L
¥26,400 (税抜価格: ¥24,000) 重量/1,000g

100485
オクトパス 45L
¥29,700 (税抜価格: ¥27,000) 重量/1,100g

【共通仕様】

- カラー/シャドー
- 素材/600dリサイクルポリエステル+TPU、200dリサイクルポリエステル、Bluesign認証、PFC フリーリサイクル素材
- 背面長/ワンサイズ
- 生産国/ベトナム製

ローブタブ付属



ギアラックは持ち運び時のハンドルも兼ねる



背面側の大きな開口部

非常に実用的で、クライミング用に特別に設計された複数の機能(クライミングシューズ専用コンパートメント、外側のメッシュサイドポケット、ローブホルダーなど)を備え、日常使用にも最適です



100521
オクトパス25L
¥19,800 (税抜価格: ¥18,000)

重量/670g
素材/TPUコーティング600dリサイクルポリエステル/200dリサイクルポリエステル/140dナイロン2ウェイスタンデックス/BluesignTM承認済み、PFCフリー
カラー/シャドー
生産国/ベトナム製



ノートPCスリーブ



シューズやチョークバッグ用のコンパートメント

使いやすく、耐久性も高いロープバッグ。



アーバンシック

ヘナ

100407

コア

¥8,360 (税抜価格: ¥7,600)

サイズ/60×28×24cm
 カラー/ヘナ、アーバンシック
 重量/365g
 素材/600D&200Dリサイクルポリエステル
 (PFCフリー、ブルーサイン認証)
 生産国/ベトナム製



識別色がついた
 ハンドル付きのタープ



パケットモード

最大80mのロープをすばやく効率的に保管できます。単独で、または通常のバックパックと一緒に運搬できます。地面に広げたときにはロープを保護するための防水シートとして機能します。

素早くロープを収納できるタープ。



100486

ロープタープ

¥5,720 (税抜価格: ¥5,200)

素材/200d リサイクル ポリエステル
 Bluesign認証、PFCフリー
 重量/230g 生産国/ベトナム製

背負いやすさに着目をした今までにないダブルバッグ

持ち運びの快適さ、実用性、そして驚くほどの軽さの点で、従来の遠征用バッグとは一線を画しています。人間工学に基づいたパッド入りの半固定式ショルダーストラップは、超快適でねじれない持ち運びを実現し、本物のバックパックに似た感覚を提供します。背面パネルは取り外し可能で、さらに軽量化でき、最大 150g の軽量化が可能です。クイックリリースバックル付きの拡張ジッパーにより、広々とした開口部が確保され、内部全体に簡単にアクセスできます。



ブルターニュブルー



パートヘナ



100611

ドコ 50L

¥28,600 (税抜価格: ¥26,000)

重量/800g

100612

ドコ 70L

¥31,350 (税抜価格: ¥28,500)

重量/1,000g

100613

ドコ 100L

¥34,100 (税抜価格: ¥31,000)

重量/1,200g

【共通仕様】

- サイズ/ワンサイズ
- 素材/840d TPUナイロン
(40dリサイクルシリコンナイロンラミレート)
- 生産国/ベトナム製



50、70、100Lのサイズ展開



取り外し可能な背面パッド



肉厚なショルダーハーネスに、スタビライザーも装備



大きな開口部、内部には小物ポケット

バックパックアクセサリ

ブルーアイスのどのバックパックにも装着することが可能。メッシュ部の伸びとゴムの伸びが向上し、どんなクライミング/スキー用ヘルメットにもフィット

100008

ヘルメットキャリー

¥2,420 (税抜価格: ¥2,200)

重量/30g
 生産国/ベトナム製



SKIMOレースのシステムから着想を得た、バックパックを下ろさずにスキーをしっかりと取り付けるための最も簡単に迅速な方法。

100362

クイックスキーキャリーキット

¥3,850 (税抜価格: ¥3,500)

カラー/インディアインク(INK)
 重量/35g
 生産国/ベトナム製



より軽く、より頑丈に進化したクメシリーズ。

従来モデルより、軽量化を図りつつも生地が厚くなり耐久性アップ。背負い心地も向上しました。ギアを多用するテクニカルスキーマウンテンリングに最適なのももちろん、雪山登山などでの使い勝手も良いシリーズです。

100452
クメ 32L
¥29,700 (税抜価格: ¥27,000)
重量/960g

100453
クメ40L
¥34,100 (税抜価格: ¥31,000)
重量/1,005g

【共通仕様】

サイズ/ S/M, M/L
カラー/フリストストーン
素材/420d ロビック / ナイロン6.6リップストップ、
420dロビックエア
付属品/ヘルメットホルダー、スキーキャリアストラップ
生産国/ベトナム製

- アバランチギアポケット
- サイドジッパーアクセス
- Aフレームorダイアゴナルでのスキー取付
- ロープ収納用サイドポケット
- ピッケルホルダー×2
- クイックスキーキャリアキット対応(別売)



フリストストーン



ウエストベルトのポケットとギアループ



メイン気室から独立したアバランチギアポケット



クメ&ヤギシリーズのスキー装着例
(上:Aフレーム 下:ダイアゴナル)

ブルーアイスのクラシックスキーツーリングバック。

シンプルな外観ながら、多数のポケットやハンドル、ゴーグルポケット、バックパネルアクセスなど、充実の機能。サイドコンプレッションを後部に取りまわすことでスノーボードも取付可能です。

100454
ヤギ 28L
¥27,500 (税抜価格: ¥25,000)
重量/840g (スキー&ヘルメット
キャリア除いて790g)
カラー/バルカン、ディープブルー

【共通仕様】

サイズ/ワンサイズ
素材/高密度420dリップストップナイロン、
420dロビックエアHD
ナイロン (Bluesign認証、PFCフリー)
付属品/ヘルメットホルダー、スキーキャリア
ストラップ
生産国/ベトナム製

- アバランチギアポケット
- バックパネルアクセス
- Aフレームorダイアゴナルでのスキー取付
- スノーボード取付
- ピッケルホルダー×1
- クイックスキーキャリアキット対応(別売)



ディープブルー

100455
ヤギ35L
¥29,700 (税抜価格: ¥27,000)
重量/910g (スキー&ヘルメット
キャリア除いて860g)
カラー/バルカン、ディープブルー



バルカン



背面側からメイン気室へのアクセスが可能



メイン気室から独立したアバランチギアポケット

素早く移動することを最重視したスキーバック

クイックスキーキャリアシステムや、簡単にアクセスできるアイゼン収納部など、すべてがバックを下ろさずに動き続けることを想定して設計されています。ショルダーハーネスにはポケットとボトルホルダーを装備。背面パネル開口部により、残りのギアに簡単にアクセスできます。

スキー登山競技用に設計された超ミニマリストバック

グレイシャージェー (GY)



インディアインク (INK)



100331
タカ 22L ¥24,200 (税抜価格: ¥22,000)
重量/790g(付属品全て外して695g)

サイズ/ワンサイズ
カラー/インディアインク(INK)、グレイシャージェー(GY)
素材/210d高靱性6.6ナイロン、420d RobicエアHDナイロン
付属品/ヘルメットホルダー、クイックスキーキャリアキット
生産国/ベトナム製

100332
タカ 30L ¥27,500 (税抜価格: ¥25,000)
重量/868g(付属品全て外して773g)

サイズ/ワンサイズ
カラー/インディアインク(INK)、グレイシャージェー(GY)
素材/210d高靱性6.6ナイロン、420d RobicエアHDナイロン
付属品/ヘルメットホルダー、クイックスキーキャリアキット
生産国/ベトナム製

100520
タカUL 20L ¥19,800 (税抜価格: ¥18,000)
重量/395g(バックパネルフォーム除いて373g)

サイズ/ワンサイズ
カラー/グレイシャージェー
素材/高強度100D、リップストップナイロン、Bluesign
承認済み&PFCフリー
生産国/ベトナム製



ビスタのレッグループ調節付きモデル



ロジン



熱鍛造
スピードバックル



調整可能な
レッグループ

【共通仕様】

重量/ 330g(S)
 素材/リサイクル300dポリエステルツイル、エンジニアリング構造
 メッシュ、ポリエステル3Dスパーサーメッシュ、HTPEウェビ
 ングと補強材、鍛造アルミスピードバックル、EVAフォーム、
 すべての生地はPFCフリー
 認証/CE EN12277、UIAA105
 生産/中国製

NEW

100679

ビスタ アジャスト

¥16,500 (税抜価格: ¥15,000)

サイズ	S	M	L	XL
ウェスト	68-81 cm	74-87 cm	81-94 cm	90-103 cm
レッグループ	48-60 cm	52-64 cm	57-69 cm	63-75 cm
重量	330g	370g	390g	410g



ナイトシェイド

NEW

100680

ビスタ アジャスト (W's)

¥16,500 (税抜価格: ¥15,000)

サイズ	XS	S	M	L
ウェスト	63-76 cm	68-81 cm	74-87 cm	81-94 cm
レッグループ	46-59 cm	50-63 cm	54-67 cm	59-72 cm
重量	290g	330g	370g	390g

耐久性と快適性に優れる

クライミングを始めたばかりのクライマーや、岩場やジムで頻繁にクライミングを行っているクライマーに最適です。毎日の頻繁な使用でもその堅牢性が際立ちます。あらゆる状況下でも信頼して使用できるように設計されています。



マジョリカブルー



他モデルでも実績のある
熱鍛造スピードバックル

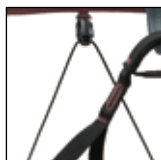

開閉可能な後部の
バンジーコード

【共通仕様】

重量/294g(S)
 素材/リサイクル300dポリエステル(ツイル生地)、エンジニアリング構造
 メッシュ、ポリエステル3Dスパーサーメッシュ、HTPE ウェビ
 ングと補強材、鍛造アルミニウムスピードバックル、EVAフォーム、(すべて
 の生地はPFC フリー)
 認証/CE EN 12277, UIAA 105
 生産国/中国製

100554

ビスタ

¥12,430 (税抜価格: ¥11,300)

サイズ	S	M	L	XL
ウェスト	68-81 cm	74-87 cm	81-94 cm	90-103 cm
レッグループ	48-55 cm	52-59 cm	57-64 cm	63-70 cm
重量	294g	319g	335g	367g



ゴブリンブルー

100619

ビスタ (W's)

¥12,430 (税抜価格: ¥11,300)

サイズ	XS	S	M	L
ウェスト	63-76 cm	68-81 cm	74-87 cm	81-94 cm
レッグループ	46-54 cm	50-58 cm	54-62 cm	59-67 cm
重量	270g	310g	350g	370g

クエスタのレッグループ調節付きモデル

レッグループが調節可能で、レイヤリングが必要な場合にも対応可能なオールラウンドの4シーズンハーネスです。ウェストベルトをラミネートし洗練されたスリムなデザインは、最小限の重量でクライマーの動きを妨げません。4つのアイスクリッパループにより、複数のアイスクリューラックオプションが使用可能になり、アイスクライミングでも活躍します。



インディアインク



アイスクリューク
リップループは
4カ所に



レッグループは
サイズ調節可能

【共通仕様】

重量 295g (S)
 素 材/高耐久性PES構造ウェビング、UHMWPE
 マジックリング、ポリエステル、高密度
 EVAフォーム、航空機グレードアルミニ
 ウム(スピードバックル)、アセタール(ブ
 ラスチックバックル)
 認 証/CE/EN 12277, UIAA105
 生産国/ベトナム製

100311

クエスタ アジャスト

¥20,680 (税抜価格: ¥18,800)

サイズ	XS	S	M	L	XL
ウェスト	63-76 cm	68-81 cm	74-87 cm	81-94 cm	90-103 cm
レッグループ	44-51 cm	48-55 cm	52-59 cm	57-64 cm	63-70 cm
重量	285g	295g	310g	330g	345g



クラウドブルー

100504

クエスタ アジャスト (W's)

¥20,680 (税抜価格: ¥18,800)

サイズ	XS	S	M	L
ウェスト	63-76 cm	68-81 cm	74-87 cm	81-94 cm
レッグループ	49-59 cm	50-63 cm	54-67 cm	59-72 cm
重量	285g	295g	310g	330g

3シーズン対応のオールラウンドハーネス

- ・軽量ながらワイドなウエストベルト、レッグループで快適な装着感
- ・伸縮性を持たせたレッグループが圧迫感なく快適なフィットを実現
- ・4つのギアーループ ・素早く操作できるバックル



パイレーツブラック



紹介動画



素早く操作できるバックル



使いやすい形状のギアーループ



デカダンチョコレート

【共通仕様】

重量/275g(S)
 素材/UHMWポリエチレン、高強度PES、航空機グレードアルミバックル、アセタールバックル
 認証/CE/EN 12277, UIAA105
 生産国/ベトナム製

100243 ケエスタ

¥16,940 (税抜価格: ¥15,400)

サイズ	XS	S	M	L	XL
ウエスト	63-76 cm	68-81 cm	74-87 cm	81-94 cm	90-103 cm
レッグループ	44-51 cm	48-55 cm	52-59 cm	57-64 cm	63-70 cm
重量	265g	275g	285g	305g	320g

「ケエスタ」の女性向けモデル。

- ・股上の長さやウエストベルトなど、ケエスタを女性用に再設計。



ベッパーコーン



紹介動画

100278 ケエスタ (W's)

¥16,940 (税抜価格: ¥15,400)

サイズ	XS	S	M	L
ウエスト	63-76 cm	68-81 cm	74-87 cm	81-94 cm
レッグループ	46-54 cm	50-58 cm	54-62 cm	59-67 cm
重量	265g	275g	285g	305g

定番のアルパインハーネスが使いやすくなって大幅リニューアル

超ミニマム、コンパクトでスリムな新しくなったコーカスプロは、快適性、重量、耐久性の完璧なバランスを提供するように再設計されました。これは、困難なルートで限界に挑戦するすべての登山家にとって理想的なハーネスです。



フォークストーン



フロントギアラックにハード素材を採用



グローブのままでも操作しやすいトル



滑らかな操作感のバックル

100506 コーカスプロ

¥19,470 (税抜価格: ¥17,700)

サイズ/XS, S, M, L
 重量/143g(S)
 素材/UHMWPEポリエチレン、高強度PES、航空機プレートアルミニウム、アセタールバックル
 生産国/中国製

サイズ	XS	S	M	L
ウエスト	63-76 cm	68-81 cm	74-87 cm	81-94 cm
レッグループ	44-51 cm	48-55 cm	52-59 cm	57-64 cm
重量	131g	143g	145g	154g

ブルーアイスの技術を注ぎ込んだ逸品

UHMWPEの繊維をループ状にしてラミネートする特許技術「ヤーンラッピングテクノロジ」で作られたハーネス。薄型でありながら、優れた負荷分散を提供します。4つのギアーループ、2つのアイススクリュウクリップループ付き。



100282 ヘイロ

¥26,400 (税抜価格: ¥24,000)

サイズ/XS, S, M, L
 重量/245g(S) カラー/シャドウ
 素材/UHMWPEヤーンラッピング、ポリエステル、鍛造航空機グレードアルミバックル 認証/CE/EN 12277, UIAA105
 生産国/中国製

サイズ	XS	S	M	L
ウエスト	63-76 cm	68-81 cm	74-87 cm	81-94 cm
レッグループ	44-51 cm	48-55 cm	52-59 cm	57-64 cm
重量	235g	245g	255g	265g



3D成型され、ギア脱着しやすいギアーループ



特許取得の「ヤーンラッピングテクノロジ」

軽量な岩稜クライミング用ハーネス

- ・EVAフォームパッド入りのウエストベルト&レッグループで快適
- ・4つのギアーループと2つのアイススクリュウホルダー
- ・素早く操作できるバックル



100030 アダックス

¥18,700 (税抜価格: ¥17,000)

サイズ/XS, S, M, L, XL 重量/139g(S)
 カラー/ブルー
 素材/UHMWポリエチレン、高強度PES、アルミ、アセタールバックル、EVAフォーム
 認証/CE/EN 12277 type C, UIAA 生産国/中国製

サイズ	XS	S	M	L	XL
ウエスト	63-76 cm	68-81 cm	74-87 cm	81-94 cm	90-103 cm
レッグループ	44-51 cm	48-55 cm	52-59 cm	57-64 cm	63-70 cm
重量	130g	139g	150g	162g	174g



紹介動画



マジックリングビレイループ



使いやすいギアラック

クラシカルなデザインに基本機能を搭載

- ・グローブを付けたままでも操作しやすいバックル
- ・高強度なビレイループ
- ・オープンレッグループでスキーやアイゼン装着のまま着脱可能
- ・4つのギアループ、2つのアイススクリュースロット



ブラック



アイス

100010
コーカス ¥12,980 (税抜価格: ¥11,800)

サイズ/S、M、L 重量/142g (S)
カラー/ブラック、アイス
素材/UHMWポリエチレン、高強度PES、アルミ、アセタールバックル、モノフィラメントポリリニアド
認証/CE/EN 12277 type C, UIAA 生産国/中国製



紹介動画

サイズ	S	M	L
ウエスト	59-78 cm	69-88 cm	79-98 cm
レッグループ	55-75 cm	60-80 cm	65-85 cm
重量	142g	148g	154g

最軽量モデルが2025年アップデート。

- ・装着していることを忘れるほどの軽さ
- ・オープンレッグループで、スキーやクランポン装着のまま着脱可能
- ・2025モデルはバックルやギアループなど細部の使用感を向上



アイス



手のひらに収まるコンパクトさ

100678
コーカスライト ¥13,970 (税抜価格: ¥12,700)

サイズ/S、M、L 重量/84g (S)
カラー/アイス
素材/UHMWポリエチレン、高強度PES、ポリリニアドモノフィラメント、アルミニウム、アセタールバックル
認証/CE/EN 12277 タイプC、UIAA
生産国/中国製

サイズ	S	M	L
ウエスト	70-83 cm	80-93 cm	90-103 cm
レッグループ	45-55 cm	50-60 cm	55-65 cm
重量	84g	89g	93g

ボルダー用チョークバッグが新登場

マグネット留めの超コンパクトで安定したボルダリングチョークバッグ。岩場のベースやボルダリングセッションに最適なアクセサリです。



ノースアトランティック



バルカン



デカダンチョコレート



持ち運びに便利なハンドル付き



フルレングスのマグネットクローザー



サイドポケット



ブラシホルダーを備えたジッパーポケット

NEW

100755

シッター

¥7,920 (税抜価格: ¥7,200)

重量/180g
カラー/ノースアトランティック、バルカン、デカダンチョコレート
素材/420dロビックエアナイロン (PFCフリー、Bluesign認定)
生産国/ベトナム製

軽量バックパックの余分な生地を使用した超軽量チョークバッグ。新しく人間工学に基づき設計され、新しい軽量ストラップ、ブラシループなどアップデート。

ウェビングベルトと固定フロントポケットを備えた大型チョークバッグ。210D生地で作られており、耐久性があります。

NEW color



スモークパブリカ

グレイシャー

ワインティスティング

インディアインク

100404

センター チョークバッグ

¥3,080 (税抜価格: ¥2,800)

重量/45g
カラー/スモークパブリカ、グレイシャー、ワインティスティング、インディアインク
素材/バックパック端材、100dロビックナイロン、ブルーサイン認証
生産国/ベトナム製

NEW color



レッドクレイ

ハイライズ

インディアインク

ブロンズミスト

100403

セイバー チョークバッグ

¥3,630 (税抜価格: ¥3,300)

重量/75g
カラー/レッドクレイ、ブロンズミスト、ハイライズ、インディアインク
素材/バックパック端材、210dリップストップナイロン、PFCフリー、ブルーサイン認証
生産国/ベトナム製



【主用途】 ①固定分散

②アルパインクイックドロ



他、ボウラインノットやガスヒッチなどでの使用が可能

【特徴】

①取り回しやすさ、ミスのなさ
スリングに比べて携行時や支点構築時にとてもスマートで、ミスなく作業ができる。カラビナ位置が固定されているのでクイックドロとしての使用時も使い勝手が良く、長さを1/3にするor戻す作業が明瞭。

②結びの使いやすさ

ロープ状になっているので結びが使いやすく、また荷重を掛けたあとでも解きやすい。

③耐久性

HTPEの外皮に覆われているため、摩擦や紫外線などから保護されている。また荷重を掛けた際の熱や負荷が中のUHMWPEの芯にのみに掛からない構造になっている。

超軽量チューブスリング

8mm幅の超軽量スリング。耐摩耗性に優れた超高分子ポリエチレンを使用。チューブラー構造や編み込みの形状により、軽量性、強度、しなやかさを併せ持つ。

180cm
グレー (GY)



60cm
ブラック (BK)

【特徴】

- ・やわらかくしなやかで扱いやすい
- ・荷重がかかった時でも比較的ほどきやすい
- ・軽量

100266

ミッションライト 60cm

¥2,090 (税抜価格: ¥1,900) 重量/18g

100266

ミッションライト 120cm

¥2,970 (税抜価格: ¥2,700) 重量/32g

100266

ミッションライト 180cm

¥4,180 (税抜価格: ¥3,800) 重量/48g

【共通仕様】

サイズ/幅8mm
素材/UHMWPE (超高分子ポリエチレン)、ポリアミド
強度/22kN
認証/CE EN 566 UIAA104
生産国/中国製

100283

アルパインランナー 35cm

¥2,530 (税抜価格: ¥2,300)

サイズ/35cm 重量/14g
カラー/グレーシャダグレー (GC)

100283

アルパインランナー 55cm

¥2,750 (税抜価格: ¥2,500)

サイズ/55cm 重量/20g
カラー/グレー (GY)

100283

アルパインランナー 90cm

¥2,970 (税抜価格: ¥2,700)

サイズ/90cm 重量/32g
カラー/イエロー (YL)

100283

アルパインランナー 110cm

¥3,190 (税抜価格: ¥2,900)

サイズ/110cm 重量/38g
カラー/レッド (RD)

【共通仕様】

素材/コア:UHMWPE、外皮:HTPE
強度/22kN
認証/CE EN566、UIAA104
生産国/中国製
※カラビナは付属していません。

3つ歯タイプの超軽量アイススクリュー



レッド (RD)
イエロー (YL)
ブルー (BL)
グレー (GY)
グリーン (GN)



紹介動画

カラー	サイズ	重量
レッド	10cm	58g
イエロー	13cm	65g
ブルー	16cm	72g
グレー	19cm	78g
グリーン	22cm	84g

※10cmは個人用
防護具 (PPE)
ではありません

軽量なクロモリスクリュー



オレンジ (OR)
レッド (RD)
イエロー (YL)
ブルー (BL)
グレー (GY)
グリーン (GN)



紹介動画

カラー	サイズ	重量
オレンジ	7cm	63g
レッド	10cm	76g
イエロー	13cm	90g
ブルー	16cm	100g
グレー	19cm	111g
グリーン	22cm	121g

※7cmと10cmは
個人用防護具 (PPE)
ではありません

100216

エアロライト

¥14,740 (税抜価格: ¥13,400)

素材/ボディ:アルミ、歯:ステンレス
認証/CE EN 568, UIAA 151
付属品/保護キャップ
生産国/フランス製

強靱なステンレス製の歯と軽量なアルミボディを組み合わせた革新的なアイススクリュー。色分けされた豊富なサイズ展開で様々なシチュエーションに対応可能。折り畳み式のクランクでコンパクトさと作業性を両立しています。

100284

エアロ

¥13,200 (税抜価格: ¥12,000)

素材/クロモリ (ボディ)、アルミ (ハンガー)
認証/CE EN 568, UIAA 151
付属品/保護キャップ 生産国/フランス製

エアロは、革新的な3本歯の先端設計であり、あらゆる条件下で簡単にセッティングできます。色分けされた豊富なサイズ展開で様々なシチュエーションに対応可能。

熱成形されたスクリューケース。22cmを2本、19cm以下を10本で計12本を収納可能。先端の刃とネジ山をしっかり保護。



100525

スクリューキーパー

¥12,980 (税抜価格: ¥11,800)

カラー/パールブルー
重量/380g
素材/EVA、ナイロン、TPU
生産国/ベトナム製



アプローチ中のスクリュー運搬を目的とした、先端の刃とネジ山部分のみを保護する44gのミニマルなスクリューケース。6本収納可能。



100524

ロールアップ

¥3,740 (税抜価格: ¥3,400)

カラー/アイス
重量/44g
素材/TPU、ポリエステル500D
生産国/ベトナム製

スクリューの先端を保護するキャップ。

キャップ底面と側面に通気口を設け、残った氷や水の乾燥を促す構造。カラビナに取付も可能。



100320

エアロキャップ 5個セット

¥2,640 (税抜価格: ¥2,400)

重量/7g
生産国/台湾製

山岳用オールラウンドピッケル。

2019年リニューアルされたブルーバードは、クラシカルなオールラウンドピッケルです。



紹介動画



鍛造ステンレス
スチールヘッド

アルミニウム
シャフト

急な氷雪のために設計され、洗練されたこの鍛造ステンレス鋼アイス・アックスは何十年ものインスピレーションと経験の集大成です。この美しいギアは、数え切れないほど高所登山に同行し、厳しい環境に耐えてきました。



すべり止め加工
されたグリッ

100100
ブルーバード

¥31,900 (税抜価格: ¥29,000)

サイズ / 45、49、54、60cm 重量 / 363g (45cm)
カラー / ブルー (BL)
素材 / ヘッド & スパイク: 熱間鍛造ステンレススチール、シャフト: アルミニウム、耐衝撃ナイロン
タイプ 1/B
付属品 / ボンメル、ピック/アックスプロテクター、スパイクプロテクター
認証: CE / EN 13 089
生産国 / フランス製

スタンダードなストレートシャフトの登山用ピッケル。

2019年新しくラインナップに加わったブラックバードは、クラシカルでスタンダードなピッケルです。



紹介動画



クロモリヘッド

アルミニウム
シャフト

ブルーバードと同じ血を受け継ぎ作られたこのアイスツールは、登山者やアルピニストが高い山間部に初めて挑戦するときに優れた導入ツールです。



すべり止め加工
されたグリッ

100121
ブラックバード

¥19,800 (税抜価格: ¥18,000)

サイズ / 49、54、60、67cm 重量 / 330g (49cm)
カラー / ブラック (BK)
素材 / ヘッド & スパイク: クロモリ、シャフト: アルミニウム、耐衝撃ナイロン
タイプ 1/B
認証: CE / EN 13 089
付属品 / ピック/アックスプロテクター、スパイクプロテクター
生産国 / フランス製

よりテクニカルなルートに適した、アキラの軽量ショート版



クロモリ
ヘッド

アルミニウム
シャフト

急勾配のスキーやテクニカルルートに適したアックス。アキラと同じテクニカルヘッドを採用し、ハンマーとアックスの両タイプが選べます。43 cmの短いシャフトがバック内にうまく収まります。

100667
アキラLT アックス

¥24,200 (税抜価格: ¥22,000)
サイズ / 43cm 重量 / 290g

100666
アキラLT ハンマー

¥24,200 (税抜価格: ¥22,000)
サイズ / 43cm 重量 / 300g

【共通仕様】
カラー / パトロールレッド
素材 / クロモリヘッド、アルミニウムシャフト、ナイロン
タイプ / 1 (B)
認証 / CE / EN 13089, UIAA 152
付属品 / ボンメル、ピック/アックスプロテクター (ハンマーはピックプロテクター)
生産国 / フランス

アルパイン、バックカントリー用軽量、機能的、耐久性に優れたピッケルです。



クロモリ
ヘッド

アルミニウム
シャフト

アキラは、アルパインクライミングとスキー登山用として開発されました。最適な重量とバランスにするために徹底的にテストされたこのピッケルは、剛性も兼ね備えハードな使用にも使えるよう設計されています。

すべり止め加工
されたグリッ

100167
アキラアックス

¥27,500 (税抜価格: ¥25,000)
サイズ / 49cm 重量 / 330g

100162
アキラハンマー

¥27,500 (税抜価格: ¥25,000)
サイズ / 49cm 重量 / 345g

【アックス&ハンマー】
カラー / パトロールレッド
素材 / ヘッド: クロモリ、シャフト: アルミニウム、耐衝撃ナイロン、スパイク: ステンレススチール
タイプ 1/B
認証 / CE / EN 13089, UIAA 152
付属品 / ボンメル、ピック/アックスプロテクター (ハンマータイプはピックプロテクター)、スパイクプロテクター
生産国 / フランス製

超軽量で高強度。

バックカントリーやアルパイン用のチタンヘッドアックス



チタニウム
ヘッド

アルミニウム
シャフト

スキー用のピッケルは、使用する局面が来るまでほとんどの時間、ザックの重りとなっています。このように、スキーマウンテンアリング用ピッケルはスリムで軽量である必要があります。一方でまた、厳しい状況で使える頑丈さ、信頼性も必要です。ハンミングバードは、これらの条件を満たすピッケルです。市場で最も軽く、頑丈なスキーマウンテンアリング用ピッケルの1つです。

すべり止め加工
されたグリッ



紹介動画

100116
ハンミングバード

¥39,600 (税抜価格: ¥36,000)

サイズ / 45、50cm
重量 / 212g (45cm)、230g (50cm)
カラー / ライトグレー (GY)
素材 / ヘッド: チタニウム、シャフト: アルミニウム、耐衝撃ナイロン
タイプ 1/B
認証: CE / EN 13 089
付属品 / ピック/アックスプロテクター
生産国 / フランス製

軽量、コンパクトなスキーツアー向けモデル

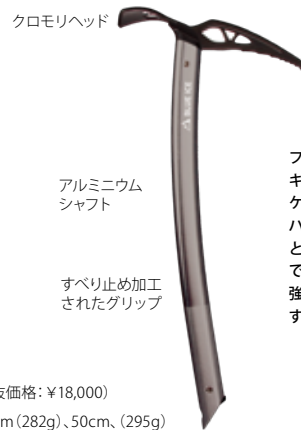

クロモリヘッド

アルミニウム
シャフト

すべり止め加工
されたグリッ

フォークはスキー登山やスキーツアーリングに最適なピッケルです。ハンミングバードと同じ構造をとりながら、ヘッドをクロモリで設計。コンパクトさとともに強度面での安心感も提供します。

100244
フォーク

¥19,800 (税抜価格: ¥18,000)

サイズ・重量 / 45cm (282g)、50cm、(295g)
カラー / ダークグレー (DGY)
素材 / ヘッド: クロモリ、シャフト: アルミニウム、耐衝撃ナイロン
タイプ 1/B
認証 / CE / EN 13089, UIAA
付属品 / ピック/アックスプロテクター
生産国 / フランス製

アイスアックスアクセサリー



100322
テックボンメル
¥4,950 (税抜価格: ¥4,500)

重量/10g カラー/ブラック (BK)
 素材/耐衝撃ナイロン、ステンレス
 生産国/台湾製

※本カタログ掲載のブルーアイスの
 アックス専用です。

•好きな位置に取り付け可能な
 ボンメルです。

100133
スライディングボンメル
¥3,960 (税抜価格: ¥3,600)

重量/12g カラー/ブラック (BK)
 生産国/台湾製

※本カタログ掲載のブルーアイスのアックス専用です。

100091
ピックプロテクター
¥1,540 (税抜価格: ¥1,400)

重量/10g カラー/ブルー (BL)
 素材/TPU
 生産国/台湾製



100094
ピック/アックスプロテクター
¥2,200 (税抜価格: ¥2,000)

重量/21g カラー/ブルー (BL)
 素材/TPU
 生産国/台湾製



100097
スパイクプロテクター
¥1,430 (税抜価格: ¥1,300)

重量/9g カラー/ブルー (BL)
 素材/TPU
 生産国/台湾製



•ハイスプリングを備えた多目的
 超軽量シングルリーシュ

100213
ソロリーシュ **¥4,290** (税抜価格: ¥3,900)

重量/28g カラー/ブルー (BL) 強度/2kN
 素材/アルミニウム、UHMWポリエチレン、PES
 長さ/80~135cm
 生産国/中国製



◀重要:使用上の注意▶

ソロリーシュ及びハイドラリーシュは、個人用防護具 (PPE) ではありません。荷重を掛
 けての使用は一切できません。アイスアックス紛失防止の用途のみにご使用ください。

100126
ハイドラリーシュ
¥10,450 (税抜価格: ¥9,500)

重量/54g カラー/ブルー (BL)
 長さ/80~135cm
 強度/2kN
 生産国/中国製



画期的なサイズ調節機構を備えた軽量12本爪クランポンが新登場。特許申請中のスライド調整機構で素早く正確にシューズヘフィッティングが可能。
 刃は2mm厚で軽量化しつつも3Dシェイプで強度を合わせ持つ。

100579
グリフィン12
¥29,700 (税抜価格: ¥27,000)

重量/765g (ペア)
 カラー/ブラック (BK)
 素材/クロモリスチール (2mm厚)
 ナイロン、TPU
 認証/CE EN 893, UIAA 153
 サイズ/22.5 - 31cm
 付属品/セミワンタッチ対応トウバスケット、収納袋
 生産国/台湾製



100617
グリフィン12 ユニバーサル
¥28,600 (税抜価格: ¥26,000)

重量/785g (ペア)
 カラー/ブラック (BK)
 素材/クロモリスチール (2mm厚)
 ナイロン、TPU
 認証/CE EN 893, UIAA 153
 サイズ/22.5 - 31cm
 付属品/収納袋
 生産国/台湾製



グリフィン12のストラップバージョンで、
 後ろコバのないブーツにも装着が可能。

グリフィンシリーズに10本爪が新登場

NEW
100711
グリフィン10
¥27,500 (税抜価格: ¥25,000)

重量/730g (ペア)
 カラー/ブラック (BK)
 素材/クロモリスチール (2mm厚)
 ナイロン、TPU
 認証/CE EN893、UIAA153
 サイズ/21-30cm
 付属品/セミワンタッチ対応トウバスケット、収納袋
 生産国/台湾製



NEW
100617
グリフィン10 ユニバーサル
¥25,850 (税抜価格: ¥23,500)

重量/740g (ペア)
 カラー/ブラック (BK)
 素材/クロモリスチール (2mm厚)
 ナイロン、TPU
 認証/CE EN893、UIAA153
 サイズ/21-30cm
 付属品/セミワンタッチ対応トウバスケット、収納袋
 生産国/台湾製



マイクロアジャストでヒールレ
 ーバーの微調整が可能
 ※グリフィン12のみ



後ろ爪を押し込む事でブーツにフ
 ッティングさせることができる



ロックパーツをフロントにスライド
 することで調整機構をロック



収納袋付属

100475
ハーファング モノ
¥30,800 (税抜価格: ¥28,000)
 カラー/ブラック (BK)
 重量/628g(ペア)
 素材/(センターストラップ)UHMWPE&HTPE
 (爪)クロモリ



100312
ハーファング
¥25,300 (税抜価格: ¥23,000)
 重量/419g(ペア) カラー/ブルー (BL)
 素材/(センターストラップ)UHMWPE&HTPE
 (爪)前爪:クロモリ、セカンド&後爪:アルミ



100434
ハーファング テック
¥39,600 (税抜価格: ¥36,000)
 カラー/ブラック (BK)
 重量/676g(ペア)
 素材/(センターストラップ)UHMWPE&HTPE
 (爪)クロモリ(フロントポイント)クロ
 ムバナジウムスチール
 ・モノデュアルポイントの切り替え可能(左右それぞれ2本の
 フロントポイント付属)、ポイントの前後位置切り替え可能



100299
ハーファング エンデューロ
¥23,100 (税抜価格: ¥21,000)
 重量/581g(ペア) カラー/ブラック (BK)
 素材/(センターストラップ)UHMWPE&HTPE
 (爪)クロモリ



100425
**ハーファングアルパイン
 ハイブリッド**
¥30,800 (税抜価格: ¥28,000)
 重量/528g(ペア)
 カラー/ブルー (BL)
 素材/(センターストラップ)UHMWPE&HTPE
 (爪)前爪:クロモリ、後爪:アルミ



100301
ハーファング ツアー
¥26,400 (税抜価格: ¥24,000)
 重量/360g(ペア) カラー/ブルー (BL)
 素材/(センターストラップ)UHMWPE&HTPE
 (爪)アルミ



100349
ハーファング アルパイン
¥29,700 (税抜価格: ¥27,000)
 重量/623g(ペア)
 カラー/ブラック (BK)
 素材/(センターストラップ)UHMWPE&HTPE
 (爪)クロモリ



【ハーファングシリーズ共通仕様】

認 証/CE EN 893, UIAA 153
 付属品/セミワンタッチ対応用トゥバスケッ、収納袋
 対応シューズ/後コバ付の冬季用靴 22.5~28.5cm ※詳細は下図参照
 生産国/台湾製

■クランポンアクセサリ

※全てペア販売での価格となります。

(ハーファングラージパッキングバッグとシングルフロントポイントを除く) 生産国:台湾

100316
ABS(ハーファング用)
¥3,630 (税抜価格: ¥3,300)

100510
ABS(ハーファングアルパイン用)
¥3,630 (税抜価格: ¥3,300)

100511
ABS(ハーファングテック用)
¥3,630 (税抜価格: ¥3,300)

100315
センターストラップ
¥3,630 (税抜価格: ¥3,300)

100512
ショートセンターストラップ
¥3,630 (税抜価格: ¥3,300)

100318
スタンダードトゥベイル
¥3,630 (税抜価格: ¥3,300)

100508
コンパクトトゥベイル
¥3,630 (税抜価格: ¥3,300)

100317
トゥバスケッ
¥4,400 (税抜価格: ¥4,000)

100319
アングルストラップ
¥3,630 (税抜価格: ¥3,300)

100513
フロントポイント
¥14,300 (税抜価格: ¥13,000)
 ※左右2本ずつ、計4本の製品となります。

100533
**アルミ
 ヒールアッセンブリー**
¥11,550 (税抜価格: ¥10,500)

100538
**スチール
 ヒールアッセンブリー**
¥9,900 (税抜価格: ¥9,000)

100532
アルミミドルレール
¥5,170 (税抜価格: ¥4,700)

100537
スチールミドルレール
¥3,410 (税抜価格: ¥3,100)

100536
**ハーファングテック
 フロントレール**
¥23,100 (税抜価格: ¥21,000)

100531
**ハーファング
 アルミフロントレール**
¥5,170 (税抜価格: ¥4,700)

100534
**ハーファング
 スチールフロントレール**
¥4,290 (税抜価格: ¥3,900)

100535
**ハーファングアルパイン
 フロントレール**
¥9,900 (税抜価格: ¥9,000)

100547
**ハーファングモノ
 フロントレール**
¥11,550 (税抜価格: ¥10,500)

100569
**ハーファング
 ラージパッキングバッグ**
¥2,640 (税抜価格: ¥2,400)

100559
**ハーファングテック
 シングルフロントポイント(1本)**
¥3,630 (税抜価格: ¥3,300)



evolv(イボルブ)は2003年にアメリカ・カリフォルニア州で誕生したクライミングシューズブランドで、革新的なデザインと高性能な素材により、初心者からプロまで幅広いクライマーをサポートします。特に独自開発の「TRAXラバー」は、優れたグリップ力と耐久性を両立し、ジムや岩場を問わず安定したパフォーマンスを発揮します。今シーズンは、成長を目指すビギナー向けのモデルから、効率的なトレーニングを求める上級者向けの製品まで、多様なニーズに応えるラインナップを展開しています。イボルブが大切にしているのは、数値化されたグレードではなく、挑戦し続ける姿勢やクライミングに向き合う「進化する精神」です。

PSR™

POWER SENSITIVITY RATING

PSR (Power Sensitivity Rating) とは、

イボルブが独自に設定したクライミングシューズの性能指標です。この指標は、シューズの硬さ・剛性・足裏感覚のバランスを数値で表し、登るスタイルに応じたシューズ選びをサポートします。

・1～3：感覚的（センシティブ）

足裏感覚が非常に高く、柔らかい構造。
スミアリングに適しており、インドアでの使用に向いています。

・4～7：万能型（バランス型）

適度な剛性と柔軟性を持ち、幅広いスタイルに対応可能。
ジムでも岩場でも使いやすく、ルートやボルダリングを問わず活躍します。

・8～10：パワフル（エッジング向き）

剛性が高く、小さなエッジへの立ち込みに強い構造。
岩場でのクライミングや、繊細な足技が求められる場面に適しています



ダウントー入門モデルとして長年支持されてきたモデル。今回の大幅な改良によりさらに性能が向上。ベルクロは従来の3本から2本に変更され、フィット感と着脱性が向上。トーラバーの面積も拡大されており、トーフック時の安定性とグリップ性能が強化。さらに、ソールは従来の厚さ4.2mmから3.5mmに変更され、足裏感覚が大幅に向上。細かな岩やホールドの形状をより直感的に感じ取れる仕様になっています。

Shaman 2S



NEW

EV62601

シャーマン2S

¥30,800 (税抜価格: ¥28,000)

カラー/エレガンス /ホワイト
サイズ /EU38 (24 cm)~46 (30 cm)
生産国/韓国製

NEW

EV62602

シャーマン2S LV

¥30,800 (税抜価格: ¥28,000)

カラー/グレー /ホワイト
サイズ /EU35.5 (22 cm)~45 (29.5 cm)
生産国/韓国製

【共通仕様】

アッパー/ソックハイブリッド
ソール/3.5mm EVO 74ラバー
ミッドソール/1.6mm シャーマンプラスチックミッドソール
重量/284g (片足)
PSR/5: 万能型 (バランス型)

Shaman 2SLV

コンペやジムで求められる高感度とパワーを両立したイボルブのハイエンドモデル。EVOWRAP™テクノロジーが足の甲から土踏まずまでをしっかりサポートし、シューズ内でのブレを防ぎながら高精度なフィット感を実現。さらに、この高いフィット性がヒールフック時の安定性にもつながり、パワーを確実に伝えます。2種類のミッドソール構造が足裏感覚とエッジング性能を両立し、高グリップのTRAXソールが多様なホールドに対応。3ポイントストラップにより素早くフィット調整が可能です。

Shaman PRO



NEW

EV62301

シャーマンプロ

¥34,650 (税抜価格: ¥31,500)

カラー/ブラック /ホワイト
サイズ /EU37 (23 cm)~46 (30 cm)
生産国/韓国製

NEW

EV62301

シャーマンプロ LV

¥34,650 (税抜価格: ¥31,500)

カラー/ブラック /ホワイト
サイズ /EU35.5 (22 cm)~46 (30 cm)
生産国/韓国製

【共通仕様】

アッパー/ソック構造
ソール/4.2mm TRAX SAS ラバー
ミッドソール/1.6mm ソフトプラスチック製 ラブバンパーフミッドソール & 1.0mm EVOWRAP™ テンションラバーミッドソール
重量/290g (片足)
PSR/8: パワフル (エッジング向き)

Shaman PRO LV



ヨセミテバムは、長時間のマルチピッチやクラッククライミングに最適な快適性とサポート力を両立したイボルブのハイカットラッドシューズです。フラットで幅広のトゥボックスと、足指が自然に広がるゆとりある設計により、長時間の使用でも圧迫感が少なく、クラックやエッジでの安定感と快適さを実現。

1.6mmのプラスチックと1.0mmのコンポジット素材を組み合わせたフルレングスミッドソールは、高い剛性としなやかなサポート性を両立し、長時間の立ち込みや繊細な足場でも優れた安定感と足裏感覚を提供します。

幅広・甲高の足にもフィットしやすい設計で、長時間の使用でも快適性を保ちます。



YOSEMITE BUM

NEW

EV62303

ヨセミテバム

¥34,100 (税抜価格: ¥31,000)

カラー/シャドー /ブラック
サイズ/EU37 (23cm)~46 (30cm)
生産国/韓国製

アッパー/スプリットタン
ソール/4.2mm TRAX SASラバー
ミッドソール/1.6mmプラスチック +1.0mmコンポジット製
フルレングスミッドソール
重量/260g (片足)
PSR/8: パワフル(エッジング向き)

最先端技術を結集したevolvのフラッグシップモデル。EVOWRAP™テンションラバーが足裏中央を的確にサポートし、力のロスを最小限に抑えながら高精度な足使いを可能にします。ダブルミッドソール構造により優れたパワー伝達と剛性を実現し、強傾斜や小さなエッジでも抜群のパフォーマンスを発揮。ヒールにはダブルキャッチヒールを採用し、ヒールフック時の安定感とグリップ力を向上。ファントムプロLVは細身の足型にフィットするローボリューム仕様で、足幅が狭いユーザーでも高いフィット感を得られ、繊細な足使いやヒールフックでも安定した性能を発揮します。



PHANTOM PRO



EV62505

PHANTOM PRO (ファントムプロ)

¥34,650 (税抜価格: ¥31,500)

カラー/ブラック、ホワイト
サイズ/EU37 (23cm)~EU46 (30cm)
生産国/韓国製

EV62506

PHANTOM PRO LV (ファントムプロLV)

¥34,650 (税抜価格: ¥31,500)

カラー/ホワイト、ブラック
サイズ/EU35.5 (22cm)~EU44.5 (29cm)
生産国/韓国製

【共通仕様】

アッパー/ソック構造
ソール/3.5mm EVO 74ラバー
ミッドソール/1.6mm プラスチックミッドソール& 1.0mm EVOWRAP™
テンションラバーミッドソール
重量/280g (片足)
PSR/9: パワフル(エッジング向き)

PHANTOM
LV PRO



快適さと高いパフォーマンスを両立したオールラウンドモデル。クロノスは、折り返し式ストラップとシングルベルクロで足の甲にしっかりフィットし、エッジングやスミア、トーフックなど多彩な動きに対応。キラは、クロノスをベースに女性の足に合わせて設計。快適なフィット感と適度な剛性のフルレングスミッドソール、TRAX SASラバーの安定感・グリップ力で、長時間のセッションでも快適さを保ちます。ジムからアウトドアまで幅広く活躍する一足です。



KRONOS



EV02475

KRONOS (クロノス)

¥21,450 (税抜価格: ¥19,500)

カラー/ブラック、オリーブ
サイズ/EU37 (23 cm)~EU46 (30 cm)
生産国/韓国製

EV02485

KIRA (キラ)

¥21,450 (税抜価格: ¥19,500)

カラー/ティール
サイズ/EU34 (20.5 cm)~EU40 (25.5 cm)
生産国/韓国製

【共通仕様】

アッパー/スプリットタン
ソール/4.2mm TRAX SAS ラバー
ミッドソール/1.2mmプラスチック製フルレングスミッドソール
重量/241g (片足)
PSR/4: 万能型(バランス型)

快適な履き心地と確かなパフォーマンスを両立した、イボルブ定番のエントリーモデル。柔らかな構造とフラットソールにより足裏感覚に優れ、ジムでのトレーニングやスラブ、スミアリングで力を発揮します。通気性のあるアッパーとスプリットタン構造が快適さを高め、ワンストラップのベルクロで素早くフィット。アウトソールの3.5mm EVO 74ラバーは高いグリップ力と耐久性を備え、1.6mmフルレングスミッドソールがエッジングと柔軟性を両立します。また、細身の足にフィットするローボリューム仕様の「デファイLV」もラインナップ。女性や足のボリュームが少ないクライマーに最適で、同様の快適さとパフォーマンスを提供します。



DEFY



EV62501

DEFY (デファイ)

¥18,700 (税抜価格: ¥17,000)

カラー/グレー、ブラック
サイズ/EU37 (23 cm)~EU46 (30 cm)
生産国/韓国製

EV62502

DEFY LV (デファイLV)

¥18,700 (税抜価格: ¥17,000)

カラー/グレー、ホワイト
サイズ/EU35.5 (22 cm)~EU44.5 (29 cm)
生産国/韓国製

【共通仕様】

アッパー/スプリットタン
ソール/3.5mm EVO 74ラバー
ミッドソール/1.6mmプラスチック製フルレングスミッドソール
重量/215g (片足)
PSR/4: 万能型(バランス型)



不純物のないピュアな炭酸マグネシウムを使用。フィラー（増量剤）、乾燥剤、香料などの添加物は一切含まず、確実にグリップ力を高め、手をドライに保ちます。中身は、粒状のチャンキータイプからきめ細かいパウダーまでをバランスよくブレンド。パッケージごとに質感には多少の違いがあります。パッケージにはリサイクル素材を使用しています。



EV12105
チョークボール（詰め替え可能）
 ¥1,100（税抜価格：¥1,000）
 容量／56g



EV12113
ルース・チョーク（300g）
 ¥990（税抜価格：¥900）
 容量／300g



タン（1000）



グリッドライン（2000）



コッパー（3000）

EV22203
キャンバスチョークバッグ
 ¥4,950（税抜価格：¥4,500）

素材／キャンバス 仕様／ベルト付、ジッパー付きポケット、ブラシホルダー



ルビー（1000）



セージ（3000）

EV22204
コーデロイチョークバッグ
 ¥4,950（税抜価格：¥4,500）

素材／コーデロイ 仕様／ベルト付、ジッパー付きポケット、ブラシホルダー



EV22501
チョークバケット
 ¥7,920（税抜価格：¥7,200）

素材／セージ／ルビー：コーデロイ、グリッドライン：キャンバス
 マグネット式トップクローザー、ロールトップ構造、ブラシホルダー（最大2本まで）、ジッパー付きポケット×2



EV22502
 グリッドライン

【サイズ選びのポイント】

- 足の実寸を基準に、前後のサイズもあわせてお試しください。足幅が広い方や甲が高い方は、ワンサイズ上げることでより快適にフィットさせることができます。
- LVサイズはメンズサイズより（約1cm）小さく、ウィメンズサイズは（約1.5cm）小さくなります。
- フィッティングの際は、cm単位で測った足の実寸サイズを目安にしてください。そのサイズはダウナー形状のモデルにもほぼ当てはめることが可能です。

EU	34	34.5	35	35.5	36	37	37.5	38	39	39.5	40	41	41.5	42	42.5	43	44	44.5	45	46
US M	2.5	3	3.5	4	4.5	5	5.5	6	6.5	7	7.5	8	8.5	9	9.5	10	10.5	11	11.5	12
US LV	3.5	4	4.5	5	5.5	6	6.5	7	7.5	8	8.5	9	9.5	10	10.5	11	11.5	12	12.5	13
US W	4	4.5	5	5.5	6	6.5	7	7.5	8	8.5	9	9.5	10	10.5	11	11.5	12	12.5		
CM	20.5	21	21.5	22	22.5	23	23.5	24	24.5	25	25.5	26	26.5	27	27.5	28	28.5	29	29.5	30



今や先鋭的なプロダクトで知られるテラノヴァは、登山家やアドベンチャーレーサーから多くの信頼を集めている、イギリスのトップギアメーカーです。妥協を許さない極限の物作りは、常に時代を切り開く斬新な商品を世に送り出しています。

TENT

テラノヴァは2025年に環境に配慮した持続可能な「トライプレックス」生地を開発しました。水の使用量、染色と仕上げに使用される化学薬品の使用量を大幅に削減する「ソリューションダイ」、リサイクル素材、「PFCフリー処理」この3つのサステナビリティを実現した革新的なトライプレックス生地をテントシリーズ全体に使用しています。

Solar Storm2

完全自立式の超軽量2人用テント。テラノヴァ売れ筋NO.1のソーラーフォトン2の完全自立バージョンで足元のポールが1本から2本へ。フライシートは地面に近く雨天時に雨の侵入を防ぎつつ、優れた通気性を確保。多彩な換気バリエーションを備えています。フライシートとグランドシートは高い耐水圧を誇り、耐風性の高い流線型のフォルムと設営場所を選ばない日本限定モデル。限定数の生産となります。

NEW

TSS2001

ソーラーStorm2

¥69,300 (税抜価格: ¥63,000)

カラー/ストームグレー
 サイズ/高さ: 96cm、長さ: 220cm+63cm、
 幅: 78~132cm
 収納サイズ/35×14cm
 使用人数/2名
 重量/最大重量: 990g
 最小重量: 870g
 シーズン/3シーズン
 生産国/ベトナム製

フライシート 15D 耐水圧: 2,000mm
 フロア 15D 耐水圧: 2,000mm

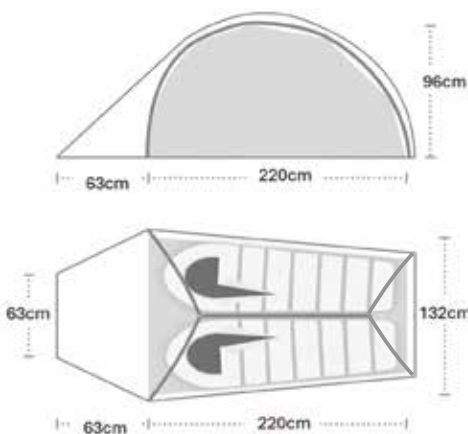

フライシート	15Dリサイクルナイロンリップストップ	シリコン/シリコン
	コーティング	CO (PFCフリー撥水剤) 耐水圧2,000mm
インナー	15Dリサイクルナイロンリップストップ	CO (PFCフリー撥水剤)
		ソリューションダイメッシュドア
フロア	15Dリサイクルナイロンリップストップ	シリコン/シリコン
	コーティング	CO (PFCフリー撥水剤) 耐水圧2,000mm
ポール	8.7mm	DAC NFL
ペグ	12×5.6g	アルミペグ
ガイライン	4×Dyneema	リフレクティブ
インナードア		フルメッシュ



※ソーラーStorm2はソーラーフォトン2のフットプリントをご使用ください。足元のポール先端にトグルはありませんので本体のループとフットプリントのループを合わせてペグダウンしてください。
 ※ファストバックシステムは使えません。

TFSP2001

ソーラーフォトン2 フットプリント

¥8,800 (税抜価格: ¥8,000)

重量/292g
 生産国/中国製



アイオーはコンパクトな収納性とスマートなギア効率を重視するユーザーのために設計されました。ハイカーの装備として既に一般的となっているトレッキングポールをテントの支柱として採用することで、専用のポールが不要になり、かさばりを軽減し、荷物を効率化します。そのため、アイオーは長距離を移動したり、変化に富んだ地形を移動したりする人にとって最適な、信頼性と軽量性を兼ね備えたシェルターです。重要なポイントは1人用テントでありながらダブルドアを採用し、どちらも前室を使用することが出来ます。どちらも開放できるので周囲の景色を眺めることができ、かつ通気性を最大限に高めることが出来ます。

NEW

TIO1001

アイオー1

¥48,400 (税抜価格: ¥44,000)

カラー/グリーン(GN)
 サイズ/高さ:100cm、長さ:220cm、
 幅:86cm(前室両側40+40cm)
 収納サイズ/30×12cm
 使用人数/1名
 重量/最大重量1140g
 最小重量1050g
 シーズン/3シーズン
 生産国/中国製

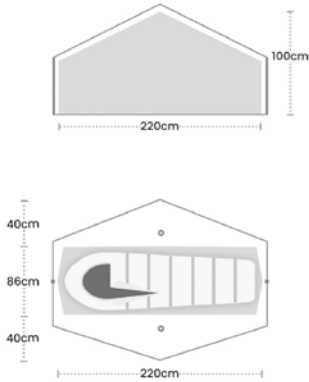

フライシート 20D 耐水圧:3,000mm
 フロア 20D 耐水圧:5,000mm



フライシート	20Dリサイクルナイロントリプルリップストップ シリコン/シリコン コーティング CO (PFCフリー撥水剤) ソリューションダイ 耐水圧3,000mm
インナー フロア	15Dリサイクルナイロンリップストップ CO (PFCフリー撥水剤) 20Dリサイクルナイロンリップストップ シリコン/シリコン コーティング CO (PFCフリー撥水剤) 耐水圧5,000mm
ポール	エンドポール:8mmTNリフレックスアルミ
ペグ	10×9gTerra Firmaミニペグ
ガイライン	4×Dyneema リフレクティブ
インナードア	ハーフメッシュ

Solar Photon2

非常に軽量な2人用の自立型ダブルウォールテントで、本体・フライシート・ポール・ペグを全て含めた重量で940g。悪天候で使用するための安定した形状と設営・使用が非常に簡単。人気・実績共にシリーズNO.1テント。軽量化のため15Dのシルナイロン生地のフライシートでフロア部分は20Dの両面シリコンコーティングを採用。

TSP2001

ソーラーフォトン2

¥72,600 (税抜価格: ¥66,000)

カラー/グリーン(GN)
 サイズ/高さ:98cm、長さ:220+65cm、
 幅:82~130cm
 収納サイズ/37×14cm
 使用人数/2名
 重量/最大重量940g
 最小重量852g
 シーズン/3シーズン
 生産国/中国製

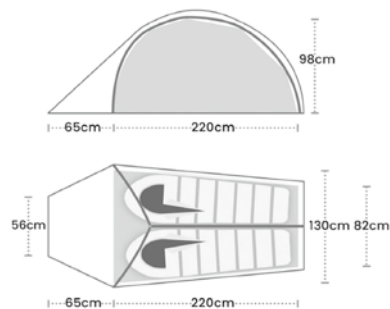

フライシート 15D 耐水圧:2,000mm
 フロア 20D 耐水圧:3,000mm



フライシート	15Dリサイクルナイロンリップストップ シリコン/シリコン コーティング CO (PFCフリー撥水剤) 耐水圧2,000mm
インナー	15Dリサイクルナイロンリップストップ CO (PFCフリー撥水剤) ソリューションダイメッシュドア
フロア	20Dリサイクルナイロントリプルリップストップ シリコン/シリコン コーティング CO (PFCフリー撥水剤) ソリューションダイ 耐水圧3,000mm
ポール	8.7mm DAC NFL
ペグ	13×5.6gアルミペグ
ガイライン	4×Dyneema リフレクティブ
インナードア	フルメッシュ



※ファストバックシステムが使えます。



インナーテントとフットプリントを除いた究極のファストフライセットに

TFSP2001

ソーラーフォトン2 フットプリント

¥8,800 (税抜価格: ¥8,000)

カラー/ブラック(BK)重量/29g
 生産国/中国製

TASP2PL001

ソーラーフォトン2 ピッチライト

¥1,650 (税抜価格: ¥1,500)

重量/29g
 生産国/中国製

Solar Event2

DAC社の強度の高いポールで天井の空間を広くとるハブデザインを採用し、居住空間の広い2人用テント。トレッキングポールを2か所の前室にセットすることでテントの強度がアップし雨、雪、風などの対応力がさらに増します。

TSE2001

ソーラーイベント2

¥75,900 (税抜価格: ¥69,000)

カラー/グリーン(GN)
 サイズ/高さ:97cm、長さ:220cm、
 幅:92~130cm(前室両側60cm+60cm)
 収納サイズ/48×17cm
 使用人数/2名
 重量/最大重量1430g
 最小重量1360g
 シーズン/3~4シーズン
 生産国/中国製

フライシート 20D 耐水圧:3,000mm
 フロア 20D 耐水圧:5,000mm

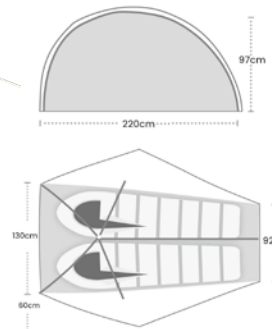

フライシート	20Dリサイクルナイロントリプルリップストップ シリコン/ポリウレタン コーティング CO (PFCフリー撥水剤) 耐水圧3,000mm
インナー	20Dリサイクルナイロンリップストップ CO (PFCフリー撥水剤)
フロア	20Dリサイクルナイロンリップストップ シリコン/ポリウレタン コーティング CO (PFCフリー撥水剤) 耐水圧5,000mm
ポール	8.7mm DAC NFL
ペグ	12×5.6gアルミペグ
ガイライン	5×Dyneema リフレクティブ
インナードア	ノーメッシュ



Laser Lite 1

HIGH-PRESSURE SILICONEによりフロア生地 of 耐久性が向上し、AIROCORNERにより軽量化に成功。最大重量が1kgを切るテントに。20年前に1kgを切るテントとしてギネス世界認定を獲得した当時の商品名になって再登場。テント内は高さで長さで幅が少し広がってより快適に。

TLC1001

レーザーライト1

¥59,400 (税抜価格: ¥54,000)

カラー/グリーン(GN)
 サイズ/高さ:40~92cm、長さ:226cm、
 幅:58~98cm(前室+52cm)
 収納サイズ/30×12cm
 使用人数/1名
 重量/最大重量:990g
 最小重量:900g
 シーズン/3シーズン
 生産国/中国製

フライシート 20D 耐水圧:3,000mm
 フロア 20D 耐水圧:5,000mm

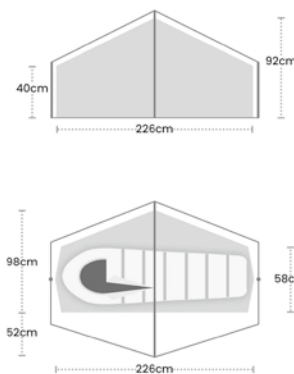

フライシート	20Dリサイクルナイロントリプルリップストップ シリコン/シリコン コーティング CO (PFCフリー撥水剤) 耐水圧3,000mm
インナー	10Dリサイクルナイロンリップストップ CO (PFCフリー撥水剤)
フロア	20Dリサイクルナイロンリップストップ 両面高圧 シリコン/シリコン コーティング CO (PFCフリー撥水剤) 耐水圧5,000mm
ポール	8.7mm DAC NFL
エンドポール	7mmTNリフレックスアルミ
ペグ	8×Terra Firma Mini 9gペグ、2×アルミペグ
ガイライン	4×Dyneema リフレクティブ
インナードア	ハーフメッシュ



Laser Pulse 1

山岳テントの進化は軽量化への挑戦でもあります。レーザーパルス1は、そのチャレンジが行きつく一つの到達点となってしまいかもかもしれません。なぜならこのテントはダブルウォールでありながら、重量は驚異の638g。さらに収納サイズは、ボールを除けば500mlのペットボトルに匹敵する異次元のコンパクトさ。しかし、設営サイズは全長215cm、幅60cm、最大天井高85cmと1人用のシェルターとして十分なスペースを確保しています。テントの最先端を突き進む商品と共に新たなトレッキングの境地を体感してください。

TLP1001

レーザーパルス1

¥59,400 (税抜価格: ¥54,000)

カラー/グリーン (GN)
 サイズ/高さ: 47~87cm、長さ: 215cm、
 幅: 48~82cm (前室+20cm)
 収納サイズ/30×10cm
 使用人数/1名
 重量/最大重量638g
 最小重量588g
 シーズン/3シーズン
 生産国/中国製

フライシート 15D 耐水圧:2,000mm
 フロア 15D 耐水圧:2,000mm

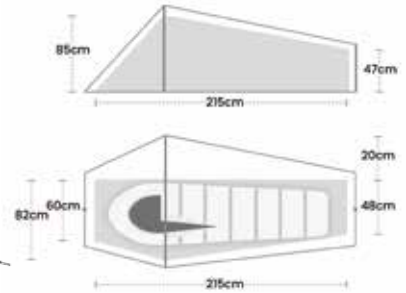

1人用 MAX 638g MIN 588g 3 season 収納サイズ 30x10cm

フライシート	15Dリサイクルナイロンリップストップ シリコン/シリコンコーティング CO (PFCフリー撥水剤) 耐水圧2,000mm
インナー	15Dリサイクルナイロンリップストップ CO (PFCフリー撥水剤) ソリューションダイメッシュ
フロア	15Dリサイクルナイロンリップストップ シリコン/シリコンコーティング CO (PFCフリー撥水剤) 耐水圧2,000mm
ポール	8.7mm DAC NFL
エンドポール	7mmTNRリフレクスアルミ
ペグ	9×5.6gアルミペグ
ガイライン	3×Dyneema リフレクティブ
インナードア	ハーフメッシュ

TARPS

テラノヴァの開発したTriPlexはトリプルリップストップ構造のポリエステルで、耐久性と環境配慮を両立した最新のテクノロジーです。高圧シリコンコーティング (Si/Si) を両面に施し、軽量ながら優れた耐水性を発揮し長期の使用でも劣化しにくく、トリプルリップストップ構造により、薄くても引き裂き強度が高いのが特徴です。



NEW

Triplex Tarp 1

TATPT1001

トライブレスタープ1

¥14,300 (税抜価格: ¥13,000)

カラー/グリーン (GN) サイズ/2.45×1.48m
 収納サイズ/13×10×5cm 重量/290g
 生産国/中国製

WEGHT 299g 収納サイズ 13×10×5cm

素材:ナイロン/ポリエステル
 耐水圧:3,000mm

NEW

Triplex Tarp 2

TATPT2001

トライブレスタープ2

¥22,000 (税抜価格: ¥20,000)

カラー/グリーン (GN) サイズ/2.9×2.48m
 収納サイズ/13×10×5cm 重量/550g
 生産国/中国製

WEGHT 550g 収納サイズ 13×10×5cm

素材:ナイロン/ポリエステル
 耐水圧:3,000mm

BIVI BAGS

10,000mmの耐水圧で長時間の雨にも耐え、地面からの浸水リスクが高い用途でも安心。15,000g以上の透湿性は蒸れを大幅に軽減するレベルで結露が起きやすいビビでも内部の湿気を効率的に排出。55gsmという超軽量クラスのナイロンリップストップを使用し軽量ながら破れに強く、ラミネート加工で防水膜を一体化し、耐水性と透湿性を両立したトップクラスのULビビ。

Moonlite Bivi

TAMB001

ムーンライト ヴィヴィ

¥28,600 (税抜価格: ¥26,000)

カラー/グリーン (GN) サイズ/200×76cm 収納サイズ/21×6cm 重量/210g
 素材/TNムーンライト10,000mm 耐水圧:10,000mm 透湿性:15,000gr/m/24hrs
 生産国/中国製

- 軽量かつ防水性と通気性に優れる
- 縫製部分にはシームシール処理
- 頭部分はメッシュとジッパークロージャー
- コンパクト収納



PEGS

35mm幅のアルミステイクスは通常の細いペグでは効きにくい砂地や雪面で圧倒的な保持力を発揮します。本体がカーブしているので地面に埋めた際に土を抱え込むように固定されます。

TASOS001

S.O.Sステイクス×10

¥8,580 (税抜価格: ¥7,800)

サイズ/30cm 重量/56g
 素材/アルミ
 生産国/中国製



TREKKING POLE

コストパフォーマンスに優れたテラノヴァのトレッキングポールは、山を楽しむ全ての人にお勧めします。

ハイキングや登山でテラノヴァトレッキングポールが活躍します。



TATCTP001

トレイルカーボン

¥8,580 (税抜価格: ¥7,800)

カーボンファイバー66%で軽さと剛性を両立させた超軽量トレッキングポール。3段式で長さ調節が簡単でクリップブロックは素早く確実に固定できます。

カラー/ブラック (BK)
 使用長さ/110~125cm
 収納サイズ/60cm
 重量/192g
 素材/カーボンファイバー66%
 生産国/中国製

TATETP001

トレイルエリート

¥5,940 (税抜価格: ¥5,400)

折り畳み式で収納サイズがコンパクトでありながら、長さ調節はクリップロックで素早く確実に。航空機グレードの7075アルミを採用。

カラー/ブラック (BK)
 使用長さ/115~130cm
 収納サイズ/37cm
 重量/274g
 素材/7075アルミ合金
 生産国/中国製

TATLTP001

トレイルライト

¥4,840 (税抜価格: ¥4,400)

航空機グレードとして知られる7075アルミを採用。軽量性・耐久性・価格バランスが良く、日帰り~縦走登山まで幅広く対応します。

カラー/ブラック (BK)
 使用長さ/110~137cm
 収納サイズ/64cm
 重量/279g
 素材/7075アルミ合金
 生産国/中国製



「素敵な休日はサンデーアフタヌーンズから」

サンデーアフタヌーンズは帽子の専門ブランドとして30年以上、かぶり心地の良いアウトドアに最適な帽子を作り続けています。代表モデルのアドベンチャーハットは、創業以来今も販売を続けている同社を代表するベストセラーモデルで、UVカットで信頼できる帽子として世界中の多くの方に愛用されています。サンデーアフタヌーンズは、これからも皆様に笑顔で楽しくかぶって頂ける帽子を作り続けていきます。

サンデーアフタヌーンズの帽子が持つ便利な機能



“UPF50+”とは??

Ultra Violet Protection Factor (紫外線防止指数)

紫外線は皮膚の日焼けやシミやしわ、皮膚がんなどの人体に悪影響を与える原因の一つとされています。

UPFとはその紫外線を防ぐ(UVカット)値の、世界的な基準値のことです。UPFの数値が大きいほど紫外線の影響を防ぐことができ、サンデーアフタヌーンズの帽子はほぼ全てのモデルで、最高値のUPF50+の性能を持っています。

UPF50+とは夏の太陽光の下で、何も着用していない状態と比べて50倍以上、紫外線から体へのダメージを防いでくれる効果があるという意味です。

☞ UPF40~50+ : UVカット率 97.5 - 98+% (Excellent)

UPF25~39 : UVカット率 96.0 - 97.4% (Very Good)

UPF15~24 : UVカット率 93.3 - 95.9% (Good)

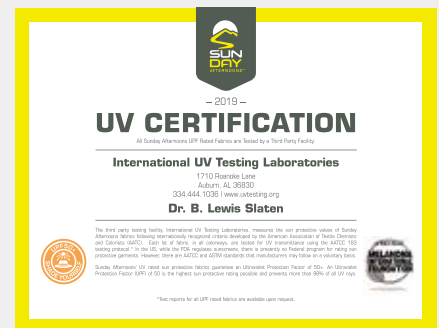

サングラスロック

山を歩いたり、ランニングをしているときに、サングラスを外したくなかったことはありませんか？

通常はおでこの上に上げることが多いですが、動いているとズレが気になったり、気が付いたら落としていたということも少なくありません。

サンデーアフタヌーンズのサングラスロックは、外したサングラスを頭上にしっかり固定してくれるので、落とす心配も少なく安心です。



クラムシェルブリム

よりしっかりUV対策するには、大きなツバが効果的です。ただ大きなツバは収納の際に困ることもあります。クラムシェルブリムを備えたモデルは、大きなツバや固いツバも2つ折りにすることができ、コンパクトに収納できます。



アドベンチャーハットは2026年に 発売から30周年を迎えます。

この30年という長い期間大きなモデルチェンジがなく世界中で販売され続けて愛されているのは、今も変わらない優れたデザインと、信頼できる機能性があるからこそです。

サンデーアフタヌーンズは30年前にこのモデルからスタートしました。男女問わずに日差しから守ってくれる長年続くデザインは、サンデーアフタヌーンズの代表的モデルです。



後頭部のマジックテープを使ってケープを上げ下げできます



オリーブグリーン



クリームグリーン



クオロイ

UVカット



S2A01001

アドベンチャーハット

¥5,830 (税抜価格: ¥5,300)

●UPF50+ (98%以上紫外線カット) メッシュ部を除く ●大きなつばとネックケープが日差しから守ります ●通気性に優れたメッシュベンチレーション ●水に浮くのでウォータースポーツにもおすすめ ●耐久撥水加工済み

カラー/オリーブグリーン、キャニオン、ブルーストーン、サンド、クリーム、クオロイ、クリームグリーン

サイズ/S/M: 54~58cm、

L/XL: 58~62.5cm

重量/85g

素材/本体: 100%ナイロン

メッシュ: 100%

ポリエステル 装飾部を除く

[プリント] ポリエステル100%

生産国/ベトナム製



キャニオン



ブルーストーン



クリーム



サンド

丸みを帯びたツバで、女性向けの柔らかなデザイン。テニスやガーデニングにもおすすめ。

UVカット



S2A01071

スポーツハット

¥6,380 (税抜価格: ¥5,800)

●UPF50+ (98%以上紫外線カット) メッシュ部を除く ●女性向けの丸みのあるつばのデザイン ●すっきりとしたネックケープ・耐久撥水加工済み ●水にも浮きます

カラー/クリーム/サンド (223)

サイズ/S/M: 54~58cm 重量/62.4g

素材/本体: 100%ナイロン メッシュ: 100%ポリエステル

装飾部は除く

生産国/ベトナム製



クリーム/サンド (223)



丸く大きなツバと短めなネックケープ



10

オリジナルデザインの進化

アドベンチャーハットをより軽量によりコンパクトにより機能的に進化させたウルトラアドベンチャーハットも、今年10周年を迎えます。サンデーアフタヌーンズは今も革新を原動力とし、考え抜かれたデザイン、テクニカルな機能、そしてさりげないスタイルを通じて、遊び心あふれる製品を作り続けます。

紫外線95%以上カット！日除け帽子のベストセラーモデル！大きなツバとネックケープは、登山、ハイキング、キャンプ、ガーデニングなど年間を通して紫外線対策に有効です。



クラムシェルブリムで大きなツバもコンパクトに折り畳めます



S2A01392
ウルトラアドベンチャーハット
 ¥6,380 (税抜価格: ¥5,800)

- UPF50+ (98%以上紫外線カット)
- 折り畳み可能な大きなツバとケープが日差しから守ります。
- サングラスをおでこに固定できるサングラスロック機能
- 耐久撥水加工済み

カラー/カスケーズ、ターメリック、ヘイジーブルー、ホライゾン (510)、シンダー/グレー (320)、パミス (346)、ユーカリプタス (708)、ムーンストーン、サンド (254)

サイズ/S/M: 54~58cm, L/XL: 58~62cm 重量/73.7g
 素材/本体: 88%ナイロン 12%ポリエステル
 メッシュ: 100%ポリエステル
 ツバ裏面: 100%ポリエステル
 生産国/ベトナム製



シンプルで変わらぬデザインのバケットハット。
下向きのツバが日陰を作り、メッシュの通気性が快適さを保ちます。



G6118951

ソーラーバケット

¥5,720 (税抜価格: ¥5,200)

- UPF50+ (98%以上紫外線カット) メッシュ部を除く
- ぐるっと一周するメッシュが通気性を高めます
- 頭頂部の裏側には水遊びの際などに便利な隠しポケット
- クラッシュパブルで収納可能
- 耐久撥水加工済み

カラー/ブルーストーンテレン、ブラウンライス、クオリー

サイズ/M:56~58cm、L:58~60.5cm
重量/71g

素材/本体:100%ナイロン
メッシュ:100%ポリエステル
つばの裏面:100%ポリエステル
生産国/ベトナム製



ブルーストーンテレン



ブラウンライス



クオリー



アウトドアに必要な要素を備えた機能性ハット

UVカット サングラスロック



S2B03546

ブラッシュラインバケット

¥5,720 (税抜価格: ¥5,200)

- UPF50+ (98%以上紫外線カット)メッシュ部を除く
- 後頭部の大きなメッシュが熱気を逃がします
- サングラスをおでこに固定できるサングラスロック機能
- クシャっとつぶせるつば
- 耐久撥水加工済み

カラー/クリーム/ジュニバー (219)、ミネラルティンバー (510)、クオリー (331)

サイズ/S/M:54~58cm、L/XL:58~62.5cm 重量/73.7g

素材/本体:100%ナイロン
メッシュ:100%ポリエステル 装飾部を除く
生産国/ベトナム製



ミネラルティンバー (510)



クリーム/ジュニバー (219)



クオリー (331)



サングラスロックを装備



後頭部はメッシュ仕様

2通りのカラーが楽しめるリバーシブルタイプ。その日の気分やウェアに合わせてかぶれます。
クラッシュパブルなので持ち運びにも便利。

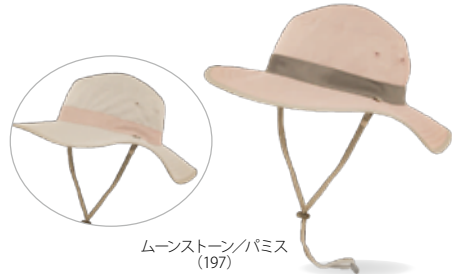

ムーンストーン/パミス (197)



パミス/ブルーストーンテレン (505)



ブルーメドウ/ホライゾン (405)



S2C11395

クリアクリークブーニー

¥6,380 (税抜価格: ¥5,800)

- UPF50+ (98%以上紫外線カット) ●大きなつばが日差しから守ります
- 気分に合わせてリバーシブルで使用できます ●あご紐は取り外しが可能
- 耐久撥水加工済み

カラー/ムーンストーン/パミス (197)、パミス/ブルーストーンテレン (505)、ブルーメドウ/ホライゾン (405)、ユーカリプタス/パミス (708)、ホライゾン/ヘイジーブルー (254)

サイズ/M(ワンサイズ):56~58cm 重量/87.9g

素材/本体:100%ポリエステル 裏面:88%ナイロン
12%ポリエステル 装飾部を除く 生産国/ベトナム製



ホライゾン/ヘイジーブルー (254)



ユーカリプタス/パミス (708)





大きな日除けと頭頂部にはベンチレーションを備えます。通気性に優れてコンパクトにも畳める多機能キャップ。



頭頂部のベンチレーションは開閉が可能です。



S2A07075 サンガイドキャップ
¥5,940 (税抜価格: ¥5,400)

カラー/クオリー (331)、サンド (254)、
 サンドストーン (256)
 サイズ/S/M: 54~58cm, L/XL: 58~62.5cm
 重量/93.6g
 素材/本体: 100%ポリエステル。装飾部を除く
 生産国/ベトナム製

- UPF50+ (98%以上紫外線カット) メッシュ部を除く
- 折りたたみ可能なつばで、耳周りに優しいフィット感
- 頭頂部のフラップを開閉して、大きく換気ができます
- 大きなネックケープは左右をスナップボタンで留めることで、強い風でもパタつきません。使わないときには取り外しも可能



サンド (254)



クオリー (331)



サンドストーン (256)

状況に応じて開閉可能なベンチレーションとツバをコンパクトにたためるクラムシェルブリムを備えたロングセラーモデル。



S2A04026 エクリプスカップ
¥4,950 (税抜価格: ¥4,500)

- UPF50+ (98%以上紫外線カット) メッシュ部を除く
- 折りたたみ可能なつば
- 頭頂部のフラップを開閉して大きく換気ができます
- 耳周りに優しいフィット感
- 耐久撥水加工済み

カラー/デザートセージ、スレート、ブルーストーン
 サイズ/M: 56~58cm, L: 58~60.5cm 重量/62.4g
 素材/本体: 100%ポリエステル 装飾部を除く
 生産国/ベトナム製



デザートセージ



ブルーストーン



スレート



開閉可能なベンチレーション

サングラスロックとクラムシェルブリム付きで、便利な機能が満載なキャップです。シンプルでかぶりやすいデザインは、ベストセラーモデルの1つです。



S2A06076 サントリッパーキャップ
¥5,280 (税抜価格: ¥4,800)

- UPF50+ (98%以上紫外線カット) ●折りたたみ可能なつばで、コンパクトに収納が可能 ●サングラスをおでこに固定できるサングラスロック機能
- 耐久撥水加工済み

カラー/ゴールデンロッド (638)、ブラック (302)、ミネラル (510)、
 ティンバー (772)、クリーム (222)

サイズ/M: 56~58cm, L: 58~60cm 重量/73.7g
 素材/本体: 100%ナイロン つば裏面100%ポリエステル
 メッシュ: 100%ポリエステル 装飾部を除く
 生産国/ベトナム製



ゴールデンロッド (638)



ブラック (302)



ミネラル (510)



クリーム (222)



ティンバー (772)



軽量・速乾生地で軽快なかぶり心地！ベイパーライトシリーズ

収納可能なケーブも備えた軽量なキャップ

hats



ブラック (284)

サングラスロック UVカット



G6496874

ベイパーライトケーブキャップ

¥8,580 (税抜価格: ¥7,800)

●UPF50+ (98%以上紫外線カット) メッシュ部を除く●大きなケーブはサイドのポケットに収納可能・非常に軽量なリップストップ生地●サングラスをおでこに固定できるサングラスロック機能●耐久撥水加工済み

カラー/ブラック (284)

サイズ/ワンサイズ54~60.5cm 重量/68g

素材/本体:100%ポリエステル。装飾部を除く 生産国/ベトナム製



ケーブは後ろでスナップ留め



ケーブを使わない時には左右のポケットに収納できます。

非常に軽量なベイパーライトストライドキャップは、サングラスロックも備え、ランやトレランや登山にベストチョイスです。



ブラック (302)



ストーンブルー (518)

サングラスロック UVカット



S2A04902

ベイパーライトストライドキャップ

¥5,720 (税抜価格: ¥5,200)

●UPF50+ (98%以上紫外線カット) メッシュ部を除く●クラッシュャブルなので握ってポケットなどにも収納可能●非常に軽量なリップストップ生地●サングラスをおでこに固定できるサングラスロック機能●耐久撥水加工済み

カラー/ブラック (302)、ストーンブルー (518)

サイズ/ワンサイズ54~60.5cm 重量/37g

素材/本体:100%ポリエステル。装飾部を除く



サングラスロックを装備



サイドは大きなメッシュで通気性UP



小さく潰してザックのチェストポケットにも入ります

軽くて軽量な生地以小ぶりなツバと大きなメッシュ部を備えたベイパーライトテンポバケットは、視界も良く軽快なかぶり心地です。



ブラック (302)



ストーンブルー (518)

サングラスロック UVカット



S2A03903

ベイパーライトテンポバケット

¥6,380 (税抜価格: ¥5,800)

●UPF50+ (98%以上紫外線カット) メッシュ部を除く
●クラッシュャブルなので握ってポケットなどにも収納可能
●非常に軽量なリップストップ生地
●サングラスをおでこに固定できるサングラスロック機能
●耐久撥水加工済み

カラー/ブラック (302)、ストーンブルー (518)、

サイズ/M:56~58cm、L:58~60.5cm

重量/58g

素材/本体:100%ポリエステル。装飾部を除く

生産国/ベトナム製



サングラスロックを装備



コンパクトに折り畳めます



軽量でシンプルなデザインでかぶりやすい



ブラック



ブルーストーンテレン



グレー



ホワイト

NEW

S2A04499

エアリアルキャップ

¥5,060 (税抜価格: ¥4,600)



UVカット

- UPF50+ (98%以上紫外線カット) メッシュ部を除く
 - 6.5cmのカーブしたツバ
 - 通気性の高いメッシュベンチレーション
 - ストレッチするサイズ調整ベルト
- カラー/ブラック、ブルーストーンテレン、グレー、ホワイト
 サイズ/M/L:56~60.5cm 重量/53.9g
 素材/本体:100%ポリエステル 装飾部を除く 生産国/ベトナム製

WATER PROOF (雨を楽しむ防水モデル)

完全防水のアドベンチャーストームハット。防水ハットの優れる点はレインウェアのフードをかぶらなくて良いので、音もよく聞こえます。

UVカット

NEW

G9275302

ウルトラアドベンチャー
ストームハット

¥7,920 (税抜価格: ¥7,200)



完全防水

- 対水圧10,000mmの縫い目をテープで目止めた完全防水ハット
- 表地はDWR耐久撥水加工
- UPF50+ (98%以上紫外線カット)
- 100%リサイクルの本体素材

カラー/クレーターブルー、サンド
 サイズ/S/M:54~58cm, L/XL:58~62.5cm 重量/82.2g
 素材/本体:100%リサイクルポリエステル。装飾部を除く。
 生産国/ベトナム製



折りたたみ時



後頭部には反射リフレクター



サンド



クレーターブルー

日常でも使えるシンプルなデザインの完全防水ハット。

UVカット

NEW

G2499478

ウルトラストームバケット

¥7,700 (税抜価格: ¥7,000)



完全防水

- 対水圧10,000mmの縫い目をテープで目止めた完全防水ハット
- 表地はDWR耐久撥水加工
- UPF50+ (98%以上紫外線カット)
- 100%リサイクルの本体素材

カラー/カーボン、クレーターブルー
 サイズ/M:56~58cm L:58~60.5cm 重量/70.9g
 素材/本体:100%リサイクルポリエステル 装飾部を除く
 生産国/ベトナム製

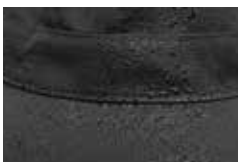

DWR耐久撥水加工



カーボン



クレーターブルー



STRAW HAT



ベストセラーモデル!!
ユニセックスで使えるライフスタイルハット丸めてコンパクトに持ち運べます



ツイード
(337)



クリーム
(270)



タン
(235)



UVカット



S2A27040

ハバナハット

¥4,730 (税抜価格: ¥4,300)

●UPF50+ (98%以上紫外線カット) ●ソフト帽タイプの大きなつばが日差しから守ります ●ユニセックスでかぶれるベーシックなデザイン ●雨や濡れた状態はお避け下さい

カラー/クリーム(270)、タン(235)、ツイード(337)

サイズ/M:56~58cm, L:58~60.5cm

重量/127.6g

素材/本体:90%ペーパー 10%ポリエステル 装飾部を除く
生産国/中国製

WOMENS HAT

女性のベストセラーモデル。キャンプシーンにもマッチするデザインです。
ツバにはワイヤーが入っているので、スタイルに合わせて上げ下げできます。



オート
(289)



デニム
(557)



シナモン
(215)

ナチュラルで柔らかな風合いのサンハット
キャンプや旅行にも便利な速乾性に優れたポリエステル素材です



アガテ
(219)

UVカット



S2C26270

サンセットハット

¥4,950 (税抜価格: ¥4,500)

●UVカット (UPF50+) ●ツバ幅:9.5cm
●通気性に優れる ●汗止めバンド
●アゴ紐付き (サイズ調整可) ●サイズ調整可

カラー/シナモン(215)、デニム(557)、オート(289)

サイズ/M:56~58cm

重量/178.6g 素材/ポリエステル:100%

生産国/中国製

UVカット



S2C86496

ソルシーカーハット

¥5,280 (税抜価格: ¥4,800)

●UPF50+ (98%以上紫外線カット) ●日焼けを防ぎたい女性におすすめの大きなツバのデザイン ●雨や濡れた状態はお避け下さい

カラー/アガテ(219)

サイズ/M:56~58cm

重量/158.8g 素材/本体:50%ポリエステル 50%ペーパー 装飾部を除く

生産国/中国製



XERO SHOES®

XERO から始めよう



ゼロシューズの特徴

ナチュラルフィット



ゆとりのあるつま先の設計。
“指”を上手く使え、自然にフィットします。
指を使う事で「バランスをとる」「踏み出す」「踏ん張る」の動作をしやすくなります。

ナチュラルフィール



素足で立っているかのような設計。
ゼロドロップと最大15mmの薄いソールで地面からの情報をキャッチしやすくします。

ナチュラルモーション



足をサポートする機能を極力取り除き足の動きに追従するように柔軟に動くように設計されています。ストレスフリーで自由に動かせる感覚をお楽しみください。

ゼロシューズを履いた方が良い理由

～足は“からだを支える土台”、そして“センサー”～

からだの骨や関節の約1/4は足に集中しています。さらに足の裏には多くの末梢神経があり、地面の情報を敏感に感じ取る重要なからだの一部です。

ゼロシューズは、足の本来の機能を妨げる事なく、その働きを最大限に引き出すために設計されたフットウェアです。

① 足本来のチカラを使える

裸足に近い自然な感覚で、足指や足裏を本来の動きのまま使うことができます。

② 姿勢や歩き方が自然に

ゼロシューズの特徴により、からだのバランスが整いやすく自然な姿勢と歩き方へ導きます。

③ 365日 ゼロシューズで

トレーニングやスポーツまで、幅広いシーンで活躍できるモデルを展開しています。



PERFORMANCE



足本来の力で、動きの質を高める。
ゼロシューズのパフォーマンスシリーズは、
走る・動く・鍛えるといったアクティブなシーンで
足本来の機能を最大限に引き出すために設計されています。

PRIO プリオ

ゼロシューズのベストセラーモデル。プリオはスポーツに、トレーニングに、デイリーユースに幅広いシーンで活躍するシューズです。
始めてゼロシューズを履く方にもおすすめ。



ブラック
(BLK)



ブラック/ホワイト
(BLW)



ルナー
(LNR)



ホワイトキャップグレー/
ネイビー/ブラック
(WYVK)



ヴィンテージインディゴ
(VIIN)

NEW
color

NEW
color

PRM **M's プリオ** ¥13,200 (税抜価格: ¥12,000)



ブラック
(BLK)



ブラック/ホワイト
(BLW)



ルナロック
(LRRK)



ダスティブルー
(DYBU)

スタックハイト: 10.0mm
重量: 246g (Ms)
207g (Ws)
サイズ: 22.5cm~29.0cm (0.5cm単位)
生産国/ベトナム製

PRW **W's プリオ** ¥13,200 (税抜価格: ¥12,000)

HFS 2 エイチエフエス2

薄いミッドソールを搭載したゼロシューズのランニングモデル。
適度な厚みにより軽快に走り出す事が可能です。



ブラックアスファルト
(BKAP)



ルナロック/アロイ
(LKAY)



ヴィンテージインディゴ/レッドオーク
(VIRO)

HSM **M's エイチエフエス2** ¥16,500 (税抜価格: ¥15,000)



ブラック
(BLCK)



ルナロック/アロイ
(LKAY)

HSW **W's エイチエフエス2** ¥16,500 (税抜価格: ¥15,000)



スタックハイト: 12.5mm
重量: 209.8g (Ms)
167.3g (Ws)
サイズ: 22.5cm~29.0cm (0.5cm単位)
生産国/中国製



NEXUS KNIT

ネクサスニット

やさしく包み込むようなフィット感が特徴のトレーニングシューズ。
ニット素材でシンプルなデザインで運動時にも日常でも使いたくなるようなシューズです。



NEXM M's ネクサスニット ¥15,180 (税抜価格: ¥13,800)



NEXW W's ネクサスニット ¥15,180 (税抜価格: ¥13,800)



ニット素材

スタックハイト: 10.5mm
重量: 260.9g (Ms)
209.8g (Ws)
サイズ: 22.5cm~29.0cm (0.5cm単位)
生産国/ベトナム製

PRIO NEO

プリオネオ

ベストセラー商品PRIOのニットタイプモデル。
通気性に優れ柔らかいニットアッパーを使用し
トゥガードやサイド補強は熱溶着を施しています。



PPM M's プリオネオ ¥14,850 (税抜価格: ¥13,500)



PPW W's プリオネオ ¥14,850 (税抜価格: ¥13,500)



ニット素材

スタックハイト: 10.0mm
重量: 255.2g (Ms)
207.0g (Ws)
サイズ: 22.5cm~29.0cm (0.5cm単位)
生産国/中国製

PRIO COAST

プリオコースト

ベストセラーPRIOのSTEP INが可能なモデルが新登場!!
手を使う事なく着脱する事が可能で高齢者や
妊婦の方にもストレスなく履いて頂けます。



PRCM M's プリオコースト ¥15,400 (税抜価格: ¥14,000)

PRCW W's プリオコースト ¥15,400 (税抜価格: ¥14,000)

スタックハイト: 10.0mm
重量: 255.0g (Ms)
226.0g (Ws)
サイズ: 22.5cm~28.0cm (0.5cm単位)
生産国/ベトナム製



New Style
X1 Low
X1 ロー

ゼロシューズにバスケットボールシューズが新登場!
バスケットボールに限らず様々なコートスポーツで使用する事が出来ます。



ホワイト
(WHITE)

スタックハイト:15.5mm
重量:334g (Ms)
サイズ:25.0cm~30cm (0.5cm単位)
生産国/中国製



X1LM

M's X1 ロー ¥29,700 (税抜価格: ¥27,000)

New Style
360 Rally
スリーシックスティラリー

人気の360がアップデート!
前後左右に対応する安定性はそのままだにアッパーがよりしなやかになりフィット感が向上しました。
ピククルボール等のコートスポーツにおススメ!



ブラック
(BLCK)



ホワイト/アスファルト
(WHAP)



TSRM

M's 360ラリー ¥18,480 (税抜価格: ¥16,800)



シーモス
(SEMO)



ホワイト/アスファルト
(WHAP)

スタックハイト:12.5mm
重量:255.0g (Ms)
226.0g (Ws)
サイズ:25.0cm~30cm (0.5cm単位)
生産国/中国製

TSRW

W's 360ラリー ¥18,480 (税抜価格: ¥16,800)

XERO SHOES® サイズチャート

Men's

US(M)	5.0	6.0	6.5	7.0	7.5	8.0	8.5	9.0	9.5	10.0	10.5	11.0	11.5	12.0
JP(cm)	23.0	24.0	24.5	25.0	25.5	26.0	26.5	27.0	27.5	28.0	28.5	29.0	29.5	30.0

※M5.0,M6.0はサンダルのみ

Women's

US(W)	5.0	5.5	6.0	6.5	7.0	7.5	8.0	8.5	9.0
JP(cm)	22.0	22.5	23.0	23.5	24.0	24.5	25.0	25.5	26.0

Kid's

US	C6	C7	C8	C9	C10	C11	K12	K13	Y1	Y2	Y3	Y4
JP(cm)	13.5	14.5	15.0	15.5	16.0	17.0	17.0	18.0	19.0	20.0	21.0	22.0



OUTDOOR

自然を感じながら歩くことを大切にしましたシリーズです。地面の感触や凹凸、足裏から伝わる情報を活かし、山道やトレイルでの一步一步を、より直感的で楽しい体験へ。軽さと柔軟性、確かなグリップと耐久性。自然を「攻略する」のではなく、「楽しむ」ためのアウトドアシューズです。



MESA TRAIL 2 メサトレイル2

トレイルでも素足感覚を楽しみたい方におススメのモデル。薄くて丈夫なソールで足元をしっかりと感じつつ、中のTrailFoam™が急な突き上げの衝撃を和らげます。



フォールンロック/ブラック
(FKBK)



フォレスト
(FGN)



MEM **M's メサトレイル2** ¥16,500 (税抜価格: ¥15,000)



アスファルト/ラズベリー
(APRP)

MEW **W's メサトレイル2** ¥16,500 (税抜価格: ¥15,000)

スタックハイト: 14.5mm
重量: 221.2g (Ms)
190.0g (Ws)
サイズ: 22.5cm~29.0cm (0.5cm単位)
生産国/ベトナム製

MESA TRAIL WP メサトレイルWP

ベストセラーのトレイルランニングシューズ“メサトレイル”の完全防水モデル。オリジナルのXero-tex™防水メンブレンによりシューズ内をドライな状態で保ちます。メサトレイルの軽快さに防水性能が加わり遊びと冒険の可能性が大きく広がりました



ブラック
(BLK)



ブラック
(BLK)



スタックハイト: 13.5mm
重量: 272.2g (Ms)
226.8g (Ws)
サイズ: 25.0cm~29.0cm (0.5cm単位)
生産国/ベトナム製

MXM **M's メサトレイルWP** ¥20,900 (税抜価格: ¥19,000)

MXW **W's メサトレイルWP** ¥20,900 (税抜価格: ¥19,000)



SCRAMBLER LOW EV

スクランブラーロー EV

抜群のグリップ力を誇るミシュランソールによる高い走破性と密度の高いメッシュアッパーに変更する事で強度の高さを実現。砂や小石の侵入を防ぎます。



NEW color

アーミーグリーン (AMGN)



ブラック/スチールグレー (BKSG)

SLVM **M's スクランブラーローEV ¥25,300** (税抜価格: ¥23,000)



アイリッシュクリーム/サニーライム (ICSM)



ブラック/スチールグレー (BKSG)



スタックハイト: 15.0mm
重量: 261.0g (Ms)
210.0g (Ws)
サイズ: 22.5cm~29.0cm (0.5cm単位)
生産国/ベトナム製

SLVW **W's スクランブラーローEV ¥25,300** (税抜価格: ¥23,000)

SCRAMBLER MID 2 WP

スクランブラーロー ミッド 2 WP

防水素材にeVentを採用。防水性、透湿性に優れた素材でシューズ内の蒸れを軽減し快適なハイキングを持続。ミシュランソールにより高いグリップ力を誇ります。



WATERPROOF



スタックハイト: 15.0mm
重量: 345.9g (Ms)
283.5g (Ws)
サイズ: 22.5cm~29.0cm (0.5cm単位)
生産国/ベトナム製



ブラック/アスファルト (BKAP)



アスファルト/シーモス (APSM)

SCXM **M's スクランブラーミッド2WP ¥33,000** (税抜価格: ¥30,000)

SCXW **W's スクランブラーミッド2WP ¥33,000** (税抜価格: ¥30,000)



CASUALS

ゼロシューズだから、毎日が心地いい。
歩く、立つ、過ごす。
日常の動きを、自然でストレスの少ない履き心地へ。
軽く、柔らかく、足を締めつけない設計で
毎日の生活に自然と馴染むカジュアルシリーズです。

New Style

GLENN DRESS グレンドレス

グレンのスムーズレザーモデルが新登場!

レザーシューズとは思えない軽快さでフォーマルシーンでもベアフットをお楽しみいただけます。



ブラック
(BLCK)



ブラウン
(BRWN)



スタックハイト: 11.0mm
重量: 277.9g (Ms)
サイズ: 25.0cm~30cm (0.5cm単位)
生産国/ベトナム製



天然皮革

GLDM M's グレンドレス ¥23,100 (税抜価格: ¥21,000)

GLENN グレン

ジャケットにもジーンズにも合わせる事が出来ます。
自然な装いで自然な履き心地を体感してください。



ブラック
(BLK)



スタックハイト: 11.0mm
重量: 277.9g (Ms)
サイズ: 25.0cm~29.0cm (0.5cm単位)
生産国/ベトナム製



天然皮革

GLM M's グレン ¥23,100 (税抜価格: ¥21,000)



DILLON ディロン

飾らないシンプルなスタイルで気軽に履けるシューズ。
キレイめに履くもよし、ラフには履くもよし。
年齢問わず履けるベーシックなカジュアルシューズ。



ブラック (BLK)



ホワイト (WHT)

DLM M's ディロン ¥15,950 (税抜価格: ¥14,500)



ブラック (BLK)



ホワイト (WHT)

DLW W's ディロン ¥15,950 (税抜価格: ¥14,500)

重スタックハイト: 10.5mm
重量: 294.0g (Ms)
232.0g (Ws)
サイズ: 22.5cm~29.0cm (0.5cm単位)
生産国/中国製

DILLON CANVAS ディロンキャンバス

シンプルなコットンキャンバススニーカー。
BCI認定コットンを採用し環境に配慮。
自然な風合いがゼロシューズの履き心地とマッチします。



ブラック/ガム (BKGM)



ナチュラル/ガム (NTGM)

DLCM M's ディロンキャンバス ¥14,300 (税抜価格: ¥13,000)



ブラック/ガム (BKGM)



ナチュラル/ガム (NTGM)

DLCW W's ディロンキャンバス ¥14,300 (税抜価格: ¥13,000)



スタックハイト: 10.0mm
重量: 255.2g (Ms)
209.8g (Ws)
サイズ: 22.5cm~29.0cm (0.5cm単位)
生産国/ベトナム製

DILLON LEATHER ディロンレザー

清潔感のあるホワイトレザーで大人の雰囲気を持つ1足。カジュアルの中に高級感が
あり様々なシーンで活躍します。



ホワイト (WHTE)



ホワイト (WHTE)



DLLM M's ディロンレザー ¥25,300 (税抜価格: ¥23,000)

DLLW W's ディロンレザー ¥25,300 (税抜価格: ¥23,000)

スタックハイト: 10.5mm
重量: 334.5g (Ms)
272.2g (Ws)
サイズ: 22.5cm~29.0cm (0.5cm単位)
生産国/ベトナム製



WYNN

ウィン

レトロスニーカーのスタイルにXEROのDNAを注ぎこんだ
古くて新しいスニーカーです。
シュータンにつけられたパッチは専用のデザインをWYNNの為に作成しました。



アロイスチールグレー (AYSG)



ブルーグレー/レッド (BUGR)

WYNM **M'sウィン ¥16,500** (税抜価格: ¥15,000)



アロイスチールグレー (AYSG)



タン/ピンクサンド/レッド (TPSD)

WYNW **W's ウィン ¥16,500** (税抜価格: ¥15,000)



スタックハイト: 13.0mm
重量: 261.0g (Ms)
221.0g (Ws)
サイズ: 22.5cm~29.0cm (0.5cm単位)
生産国/中国製

CASSIE KNIT

キャシーニット

カジュアルからキレイめまで幅広いファッションにマッチ。
通気性も高く、季節問わず快適な履き心地を提供します。



ブラック (BLCK)



ニット素材



CBBW
W's キャシーニット ¥13,750 (税抜価格: ¥12,500)

スタックハイト: 11.0mm
重量: 150.0g (Ws)
サイズ: 22.5cm~25.0cm (0.5cm単位)
生産国/中国製

PHOENIX KNIT

フェニックスニット

“自然な動き”を日常生活に溶け込ませる為に開発されたスタイリッシュな1足。
街履きからオフィス、週末のリラクゼーションまで、あらゆる日常に快適さを提供します。



ブラック (KBLK)



グレー (KGRY)



アイリッシュクリーム (KICM)



PHX
W's フェニックスニット ¥11,000 (税抜価格: ¥10,000)



ニット素材

スタックハイト: 11.0mm
重量: 150.0g (Ws)
サイズ: 22.5cm~25.0cm (0.5cm単位)
生産国/ベトナム製



SANDALS

ゼロシューズの原点、サンダル。
 ゼロシューズは、サンダルから始まりました。
 地面を感じながら、自然に歩く。
 そのシンプルな発想は、今も変わりません。
 軽くて、柔らかくて、余計なものがない。
 素足に近い感覚を、そのまま楽しめる一足です。



GENESIS

ジェネシス

ゼロシューズはここから始まった!
 ゼロシューズの原点。素足感覚を極限まで追求し余計な機能を削ぎ落す事で、足が本来持つパワーとしなやかさを最大限に引き出します。



ブラック (BLK)



ラズベリー (RASP)

NEW color



ストーン (STNE)



シーモス (SEMO)



スタックハイト: 5.0mm
 重量: 136.0g
 サイズ: 23.0cm~30.0cm (1.0cm単位)
 生産国/ベトナム製

GEN ジェネシス ¥7,260 (税抜価格: ¥6,600)

AQUA CLOUD

アクアクラウド

ウォータースポーツに対応するように独自のソールパターンとトップシートにフォーム材を使用。濡れた状況でも高いグリップ力を発揮します。また、着水時に水に浮く事で紛失を防ぎます。



ブラック (BLK)



ブルーサファイア (BSA)



ジャバブラウン/ダークフォレスト (JNDF)

NEW color



スタックハイト: 6.0mm
 重量: 147.0g (Ms)
 124.0g (Ws)
 サイズ: 22.0cm~29.0cm (1.0cm単位)
 生産国/ベトナム製

ACM M's アクアクラウド ¥8,140 (税抜価格: ¥7,400)



ブラック (BLK)



モレル/サンセットコーラル (MRSC)



ブルーグロー (BGL)

ACW W's アクアクラウド ¥8,140 (税抜価格: ¥7,400)



Z-TREK

Z-トレック

リサイクル素材のテープは非常にしなやかでとても足当たりが優しいのが特徴。素足でもソックスを履いても使えるデザインで場所やシーズン問わずお使いいただけます。



ブラック
(BLK)



ブラウン
(BRN)

ZKM M's Z-トレック ¥9,240 (税抜価格: ¥8,400)



ブラック
(BLK)



ピンクサンド
(PKSD)



レオパード
(LEPD)

NEW
color

ZKW W's Z-トレック ¥9,240 (税抜価格: ¥8,400)



スタックハイト: 6.0mm
重量: 209.0g (Ms)
153.0g (Ws)
サイズ: 22.0cm~29.0cm (1.0cm単位)
生産国/ベトナム製

Z-TRAIL EV

Z-トレイルEV

FEELTRUE®ソール、EVAミッドソール、トップシートからなる3層構造で抜群の快適性と開放感を生み出します。



マルチ・ブラック
(MBLK)



ダークフォレスト/ジャバブラウン
(DFJN)

NEW
color

TTM M's Z-トレイルEV ¥12,100 (税抜価格: ¥11,000)



マルチ・ブラック
(MBLK)



ダスティローズ
(DSR)



フューシャパープル
(FSPU)

NEW
color

TTW W's Z-トレイルEV ¥12,100 (税抜価格: ¥11,000)



スタックハイト: 11.0mm
重量: 147.0g (Ms)
122.0g (Ws)
サイズ: 22.0cm~29.0cm (1.0cm単位)
生産国/ベトナム製

D-TRAIL

D-トレイル

シンプルなダブルストラップサンダルで日常に溶け込むデザイン。11mmと薄いソールながら深いラグで悪路でもしっかりとグリップしてくれます。オンもオフもこれ1足で。



ブラック/アスファルト
(BKAP)



ブラック/アスファルト
(BKAP)

DTRM M's D-トレイル ¥14,300 (税抜価格: ¥13,000)

DTRW W's D-トレイル ¥14,300 (税抜価格: ¥13,000)



スタックハイト: 11.0mm
重量: 187.0g (Ms)
147.0g (Ws)
サイズ: 22.0cm~29.0cm (1.0cm単位)
生産国/ベトナム製



US	C6	C7	C8	C9	C10	C11	K12	K13	Y1	Y2	Y3	Y4
JP(cm)	13.5	14.5	15.0	15.5	16.0	17.0	17.0	18.0	19.0	20.0	21.0	22.0

KIDS

子どもの足が本来持つ動きを大切に考えたシリーズです。
よく動き、よく感じ、のびのび歩く。
足指をしっかり使える設計と、やわらかな履き心地で、
毎日の「歩く」「走る」を自然にサポートします。

PRIO BIG KIDS プリオ ビッグキッズ

子どもの足の形状や動きに合わせて作られた専用設計で足の発育を妨げず、遊びや運動の時間を快適に過ごす事が出来るシューズです。



ブラック/ホワイト
(BKWH)



ルナロック/サニーライム
(LKSM)

スタックハイト:11.0mm
重量:179g(22.0cm)
サイズ:17.0cm~22.0cm(1cm単位)
生産国/中国製



PROY **プリオ ビッグキッズ ¥7,920** (税抜価格: ¥7,200)

PRIO LITTLE KIDS プリオ リトル キッズ

薄く柔軟なソールと自然な動きを妨げない軽量構造で発達中の足が本来の機能を伸ばせるようにサポートします。



NEW color
ミルクイブルー
(MKBU)



ピンク
(PINK)



シルバーグリッター
(SVGT)

スタックハイト:10.5mm
重量:90.7g(16.5cm)
サイズ:13.5cm~17.0cm
生産国/中国製



PROC **プリオ リトルキッズ ¥7,480** (税抜価格: ¥6,800)

Z-TRAIL YOUTH Z-トレイル ユース

Z-trailのユースモデル。
大人モデルよりも少し薄い作りで、アウトソールはすべてFeeltrue®ソールを使用。



チャコール/レッドペッパー (CHRP)



ブラック/マルチブラック (MBLK)

スタックハイト:8.0mm
重量:136.1g(21.0cm)
サイズ:17.0cm~22.0cm(1cm単位)
生産国/中国製

TROY **K's Z-トレイルユース ¥7,700** (税抜価格: ¥7,000)





1999年に創業したインジンジは、5本指ソックスでは世界で圧倒的なシェアを誇る、アメリカ生まれの5本指ソックス専門メーカーです。従来の靴下の基本構造を見直し、靴を履いていても足の指先まで自由に動かせるようにすることで、走行時のバランスを向上できるようにしました。またインジンジの素材は肌に発生した汗を素早く吸収し蒸発させるので、常にドライで快適な足の状態を保ちます。そしてそれぞれの指が包まれていることで、肌と肌の摩擦が無くなり足のトラブルからも守ってくれます。インジンジは人々の人生の旅をより快適に過ごせるよう今なお追い求め、そして何より経験を積み重ね一歩ずつ歩んでいくのはつま先からだと思っています。

カリフォルニア発 全米ナンバーワン 5本指ソックスメーカー

◆解剖学に基づいた設計

足の構造に合わせた設計で自然なフィット感を実現。

◆縫い目のないシームレス構造

シームレス構造で指先やかかと、くるぶしなど皮膚ストレスなし。

◆抜群の耐久性

耐摩耗性に優れた生地を採用、薄手なのに高い耐久性を誇ります。

◆抜群の汗処理性能

指先まで隙間のないフィットで汗を残らず吸い上げ、厳選された素材が素早く排出、肌をドライに保ちます。

Sock Height (ソックスの丈について)



■インジンジ サイズ表

Unisex		
S 23-25cm	M 25.5-27cm	L 27.5-29cm
W's		
XS/S 21.5-25cm		

SOCK WEIGHTS (ソックスの厚みについて)

LIGHTWEIGHT ライトウェイト

LW 最も薄く、最も素足感覚に近い厚さ。最大の足裏感覚を求めるユーザーに。

ORIGINAL WEIGHT オリジナルウェイト

OW インジンジが提供するスタンダードな厚さ。靴との相性抜群。迷ったらOWがおすすめ。

MIDWEIGHT ミッドウェイト

MW 足裏にパイル編みを施し、クッション性を持たせた厚さ。足への衝撃を減らしたい悪路向き。エントリーユーザーにもお勧め！

MIDWEIGHT WITH PADDED TOES ミッドウェイト+指先クッション付き

MW+ 足裏にパイル編みを施し、クッション性を持たせた厚さ。更に指先にもクッション付でしっかり保護。

FIBER TECHNOLOGY (素材について)



クールマックス® エコメイド

100%リサイクルポリエステルを使用した繊維。クールマックス® は非常に優れた吸湿発散性を持っており肌面に発生した汗を吸上げ、素早く蒸発させることで、新しい空気を常に取り込み、ドライで涼しい状態を保ちます。スポーツやアクティビティにおいて最も過酷な状況の中でも、最適な吸水速乾能力を発揮します。足裏をドライに保つことでマメなどのトラブルのリスクを大きく軽減します。また同時に優れた耐摩耗性も持ってあり、摩耗と洗濯を繰り返した後もその性能は持続します。



スードウール®

Sudwolleのウールはミュールジングフリー(羊への虐待行為がない)で環境にも羊にも優しいプレミアムウールです。ウールは天然の抗菌効果により高い防臭性を持ちます。複数日にわたって履き続けるような登山やロングトレイルなどでも快適に使用できます。また、ウールが持つ優れた調湿効果は防水透湿素材との相性抜群。吸い上げた汗を徐々に乾かしていくことで透湿素材の機能である水蒸気を外に出す働きとのバランスがととてもよくシューズ内を快適に保ちます。



ライクラ®

ライクラ®ファイバーは、20世紀の衣料に革新をもたらしたアイテムの一つとして有名です。肌や動きに沿って伸縮するこの素材は、動きやすさと快適さを提供します。また、型崩れしにくい点も特徴であり、長く快適なフィット感を提供します。インジンジでは、全てのモデルにライクラ®ファイバーを使用することで、ストレスの無い自然なフィット感を提供しています。





RUNシリーズ



インジンジの5本指ソックスはランニングに最適な靴下です。独立したトゥースリーブ形状により5本の指は解放され、走行時のグリップ力を高めバランス力を向上させます。さらに、指と指とが擦れにくいのでランニング時の安心感にも繋がります。汗を効率よく吸収蒸散させることで肌面をドライな状況に保ちます。素材には耐摩耗性に優れた生地を採用。5本指ソックスの弱点である穴あきに対する耐久性を格段にアップさせました。解剖学的なデザインで立体的な足に対してより自然にフィットする製法で快適性が大幅に向上しました！

RUN Lightweight LW

281110
ランライトウェイトノーショウ
¥1,870 (税抜価格: ¥1,700)



サイズ/S,M,L
素材/ナイロン63%、クールマックスエコメイド35%、ライクラ2%
生産国/中国製

【仕様】
・メッシュトップ・立体デザイン
・アーチサポート

W's RUN Lightweight LW

281111
ウイメンズ ランライトウェイトノーショウ
¥1,870 (税抜価格: ¥1,700)



サイズ/XS/S
素材/ナイロン59%、クールマックスエコメイド39%、ライクラ2%
生産国/中国製

【仕様】
・メッシュトップ・立体デザイン
・アーチサポート

インジンジソックスは足元からランナーを応援します！

ランナーを応援するペップトークが足元に！
カラーによってその応援は様々！
さあ、どれがお好みですか？

【ペップトークとは?】

スポーツ選手を励ますために指導者が行う短い激励メッセージのこと。そこから、日常においても短くてシンプルでポジティブな表現をペップトークと呼ぶようになりました。

START TODAY 今日から始めよう！	ONE STEP AT A TIME 一歩ずつ行こう！	NO DAY LIKE TO DAY 今日のようないい日はない！	TODAY IS THE DAY 今日がその日
YOUR RACE YOUR PACE あなたらしいレースを！	INHALE EXHALE 深呼吸して！	GIVE IT YOUR ALL 全力を尽くせ！	YOUR TIME STARTS NOW 今からがスタートだ！
START TODAY 今日から始めよう！	ONE STEP AT A TIME 一歩ずつ行こう！	NO DAY LIKE TO DAY 今日のようないい日はない！	YOU CAN GO FAR 上手くいこう！
TODAY IS THE DAY 今日がその日	TIME TO EXPLORE さあ、挑戦しよう！	GO FAR GO FAST 速く、そして遠くへ！	HAPPY FEET 楽しくいこう！
			TODAY IS YOUR DAY あなたが主役！



RUN Lightweight LW

281130 ランライトウェイトミニクルー
¥1,870 (税抜価格: ¥1,700)



ブラック
BLA

グレー
GRR

ネイビー
NVY



サイズ/S,M,L
素材/ナイロン62%、クールマックスエコメイド35%、ライクラ3%
生産国/中国製

【仕様】

・メッシュトップ・立体デザイン
・アーチサポート

RUN Lightweight LW

281170 ランライトウェイトクルー
¥2,200 (税抜価格: ¥2,000)



ブラック
BLA

ブルー
GLO

ラグーン
LAG



サイズ/S,M,L
素材/ナイロン63%、クールマックスエコメイド33%、
ライクラ4%
生産国/中国製

【仕様】

・メッシュトップ・立体デザイン
・アーチサポート

RUN Lightweight LW

261610 ランライトウェイトノーショウール
¥2,530 (税抜価格: ¥2,300)



フォレスト
FOR

ガーネット
GAR

südwollgroup

サイズ/S,M,L
素材/メリノウール66%、ナイロン30%、
ライクラ4%
生産国/中国製

【仕様】

・メッシュトップ・湿度調整機能
・アーチサポート・防臭機能

RUN Original Weight OW

282110 ランオリジナルウェイトノーショウ
¥1,870 (税抜価格: ¥1,700)



ブラック
BLA

グレー
GRR

ネイビー
NVY



サイズ/S,M,L
素材/ナイロン62%、クールマックスエコメイド36%、
ライクラ2%
生産国/中国製

【共通仕様】

・メッシュトップ
・立体デザイン
・アーチサポート

RUN Original Weight OW

282130 ランオリジナルウェイトミニクルー
¥1,870 (税抜価格: ¥1,700)



ブラック
BLA

ネイビー
NVY



サイズ/S,M,L
素材/ナイロン62%、クールマックスエコメイド36%、
ライクラ2%
生産国/中国製

RUN Midweight MW

203110 ランミッドウェイトノーショウ
¥1,980 (税抜価格: ¥1,800)



ブラック/グレー
BKG



サイズ/S,M,L
素材/ナイロン67%、クールマックスエコメイド30%、
ライクラ3%
生産国/中国製

【共通仕様】

・メッシュトップ
・アーチサポート
・足裏クッション

203230 ランミッドウェイトミニクルー
¥1,980 (税抜価格: ¥1,800)



ブラック/グレー
BKG



サイズ/S,M,L
素材/ナイロン67%、クールマックスエコメイド30%、
ライクラ3%
生産国/中国製

ULTRA RUNシリーズ



- ヒールタブ**
・擦り傷から足を守る
- 吸水速乾ファブリック**
・クールマックスで足元ドライ
- メッシュトップ**
・抜群の通気性で涼しく快適
- つま先までパイル編み**
・指先まで包み込まれて快適な履き心地
- アーチサポート & プロテクトクッション**
・足裏の衝撃を和らげる安心のパイル編み

「ウルトララン」シリーズは、最高の履き心地とクッション性を提供するモデルです。ランシリーズの「アーチサポート」「メッシュトップパネル」に加え、さらに独自の縫製技術で指の先にまでパイル編みを施すことでクッション性を進化させました。長距離ランナーやロングトレイルランナー、エントリーユーザーなど、足裏に加わる負担をより少なくしたい人へ特におすすめするシリーズです。

ULTRA RUN MW+

401110
ウルトラランノーショウ
¥2,310 (税抜価格: ¥2,100)

NEW color **NEW color**

ボセイドン PDN マホガニー MAH オニキス ONY

401130
ウルトラランミニクルー
¥2,420 (税抜価格: ¥2,200)

NEW color **NEW color**

ボセイドン PDN マホガニー MAH オニキス ONY

401170
ウルトラランクルー
¥2,530 (税抜価格: ¥2,300)

NEW color **NEW color**

ボセイドン PDN マホガニー MAH オニキス ONY

COOLMAX EcoMade
サイズ/S,M,L
素材/ナイロン64%、クールマックスエコメイド33%、ライクラ3%
生産国/中国製

COOLMAX EcoMade
サイズ/S,M,L
素材/ナイロン64%、クールマックスエコメイド33%、ライクラ3%
生産国/中国製

COOLMAX EcoMade
サイズ/S,M,L
素材/ナイロン67%、クールマックスエコメイド28%、ライクラ5%
生産国/中国製

- 【共通仕様】
- ・メッシュトップ
 - ・アーチサポート
 - ・足裏クッション
 - ・指先クッション

W's ULTRA RUN MW+

401111
ウイメンズウルトラランノーショウ
¥2,310 (税抜価格: ¥2,100)

NEW color **NEW color**

コーラル COR ボセイドン PDN スレート SLA

401131
ウイメンズウルトラランミニクルー
¥2,420 (税抜価格: ¥2,200)

NEW color **NEW color**

コーラル COR ボセイドン PDN スレート SLA

401171
ウイメンズウルトラランクルー
¥2,530 (税抜価格: ¥2,300)

NEW color **NEW color**

コーラル COR ボセイドン PDN スレート SLA

COOLMAX EcoMade
サイズ/XS/S
素材/クールマックスエコメイド33%、ナイロン64%、ライクラ3%
生産国/中国製

COOLMAX EcoMade
サイズ/XS/S
素材/ナイロン64%、クールマックスエコメイド33%、ライクラ3%
生産国/中国製

COOLMAX EcoMade
サイズ/XS/S
素材/ナイロン67%、クールマックスエコメイド28%、ライクラ5%
生産国/中国製

- 【共通仕様】
- ・メッシュトップ
 - ・アーチサポート
 - ・足裏クッション
 - ・指先クッション

ULTRA RUN MW+

401610
ウルトラランノーショウウール
¥2,640 (税抜価格: ¥2,400)

スレート SLA

COOLMAX EcoMade
サイズ/S,M,L
素材/メリノウール72%、ナイロン25%、ライクラ3%
生産国/中国製





ダブルカフ
・ずれ落ち防止&
砂埃の侵入を防ぐ

メッシュトップロック
・通気性は維持しながら
砂埃の侵入を防ぐ
細かいメッシュパネル

**アーチサポート&
ミッドウェイトクッション**
・足裏パイル編みで
安心のクッション



トレイルシリーズは未舗装の悪路や岩場での使用を考慮して設計されました。ダブルカフ(2重折りの履き口)は足首にぴったりフィットし、さらにメッシュトップロック(綿密に織ったメッシュパネル)により、ソックス内へ砂埃や砂利などの侵入をブロックします。クールマックスエコメイト®を採用しており、足とつま先の湿気を効果的に放出し、足を常にドライに快適に保ちます。足裏をパイル編みにすることでクッション性を備えています。トレイルランニングやアドベンチャーレースなどにおすすめのソックスです。

TRAIL Midweight MW

213130 トレイルミッドウェイトミニクルー

¥2,200 (税抜価格: ¥2,000)

グラナイト
GR



ミッドナイト
MID



ネプチューン
NEP



ミント
MNT



ソーラー
SOL



【仕様】

- ・ダブルカフ・メッシュトップロック
- ・アーチサポート・足裏クッション



サイズ/S,M,L
素 材/ナイロン58%、クールマックスエコメイト39%、ライクラ3% 生産国/中国製

213170 トレイルミッドウェイトクルー

¥2,310 (税抜価格: ¥2,100)

ピーク
PEK



グラナイト
GR



レイク
LAK



【共通仕様】

- ・リブニット・メッシュトップロック
- ・アーチサポート
- ・足裏クッション



サイズ/S,M,L
素 材/ナイロン58%、クールマックスエコメイト39%、ライクラ3% 生産国/中国製

NEW

213190

トレイルミッドウェイトOTC

¥2,970 (税抜価格: ¥2,700)

グラナイト
GNT



ストーム
STO



サイズ/S,M,L
素 材/クールマックスエコメイト39%、ナイロン58%、ライクラ3% 生産国/中国製

W's TRAIL Midweight MW

213131 ウイメンズ トレイルミッドウェイトミニクルー

¥2,200 (税抜価格: ¥2,000)

グラナイト
GNT



ヴァイオレット
VIO



シースケイプ
SEE



パーウインクル
PER



【仕様】

- ・ダブルカフ・メッシュトップロック
- ・アーチサポート・足裏クッション



サイズ/XS/S 素材/ナイロン58%、クールマックスエコメイト39%、ライクラ3% 生産国/中国製

213171 ウイメンズ トレイル ミッドウェイトクルー

¥2,310 (税抜価格: ¥2,100)

グラナイト
GNT



アルパイン
ALP



トワイライト
TWL



【仕様】

- ・リブニット・メッシュトップロック
- ・アーチサポート・足裏クッション



サイズ/XS/S 素材/ナイロン58%、クールマックスエコメイト39%、ライクラ3% 生産国/中国製





OUTDOORシリーズ

アーチサポート
・快適フィット

メッシュトップ
・抜群の通気性

素材にスードウール
・蒸れない調湿機能&防臭効果

空はいつも晴れているとは限りません。屋外では突然の雨に降られることもあるでしょう。そんな時に靴下が濡れても不快感なく行動できるように、アウトドアシリーズの素材にはウールを選びました。天然素材だからこそ備えている湿度調整機能は肌触りをドライにするため、化学繊維のソックスと比べると快適性に優れます。天然の防臭効果も期待できるため、長時間、長期間の活動におススメです。

OUTDOOR Midweight MW

223630
アウトドアミッドウェイトミニクルーウール
¥3,080 (税抜価格: ¥2,800)

223670
アウトドアミッドウェイトクルーウール
¥3,300 (税抜価格: ¥3,000)



südwollgroup サイズ/S,M,L
素材/メリノウール71%、ナイロン26%、ライクラ3%
生産国/中国製

【共通仕様】
・メッシュトップ
・アーチサポート
・足裏クッション
・湿度調整機能
・防臭機能

südwollgroup サイズ/S,M,L
素材/メリノウール75%、ナイロン22%、ライクラ3%
生産国/中国製

LINERシリーズ

LINER LW

お気に入りの靴下を履きながら5本指ソックスも履きたい人へおススメするのがこの靴下。ライナーソックスの上にアウトターソックスを履くことを想定して生地のはきはきは極薄に設定。もちろん単体でも着用可能です。コストパフォーマンスに優れた汎用性が高いアイテムなので、5本指ソックスの愛用者から選ばれ続けている人気ソックスです。

060230
ライナーミニクルー ¥1,650 (税抜価格: ¥1,500)

060270
ライナークルー ¥1,760 (税抜価格: ¥1,600)

060670
ライナークルーウール ¥2,200 (税抜価格: ¥2,000)



グレー GRR
サイズ/S, M, L
素材/クールマックスエコמיד75%、ナイロン21%、ライクラ4%
生産国/中国製

グレー GY
サイズ/S, M, L
素材/クールマックスエコמיד75%、ナイロン21%、ライクラ4%
生産国/中国製

スレート SLA
サイズ/S, M, L
素材/メリノウール74%、ナイロン22%、ライクラ4%
生産国/中国製

südwollgroup (スードウール)
Sudwolleのウールはミュールジングフリー(羊への虐待行為がない)で環境にも羊にも優しいプレミアムウールです。ウールは天然の抗菌効果により高い防臭性を持ちます。複数日にわたって履き続けられるような登山やロングトレイルなどでも快適に使用できます。また、ウールが持つ優れた調湿効果は防水透湿素材との相性抜群。吸い上げた汗を徐々に乾かしていくことで透湿素材の機能である水蒸気を外に出す働きとのバランスがとてもよくシューズ内を快適に保ちます。

SNOWシリーズ

Snow Over The Calfソックスは、暖かくドライで、靴擦れのない状態を保つための完璧な相棒です。THERMOLITE® EcoMadeという中空糸を採用、ソックス内に温かい空気の断熱層を作り出します。冬場のランニングをはじめとしたアクティビティに最適です。

233790
スノーOTC
¥3,740 (税抜価格: ¥3,400)



トワイライト TWL

シャドウ SHW

サイズ/S,M,L
素材/ナイロン63%、サーモライトエコמיד34%、ライクラ3%
生産国/中国製



SPORTシリーズ

汎用性に優れた万能シリーズ。
ラインナップ中、一番シンプルな作りなので普段履きはもちろん、仕事帰りのスポーツジム、すべてのスポーツにおすすめ

SPORT LightWeight LW

052100
スポーツライトウェイト ヒドゥン
¥1,870 (税抜価格: ¥1,700)



ブラック BK

サイズ/S, M, L
素材/クールマックスエコメド86%、
ナイロン12%、ライクラ2%

【仕様】

・メッシュトップ・立体デザイン
・アーチサポート

SPORT OriginalWeight OW

052230
スポーツオリジナルウェイト ミニクルー ¥1,870 (税抜価格: ¥1,700)



ブラック BK

サイズ/S, M, L
素材/クールマックスエコメド85%、ナイ
ロン12%、ライクラ3%



ブラック BK

サイズ/S, M, L
素材/クールマックスエコメド78%、ナイ
ロン18%、ライクラ4%

限定シリーズ

限定コレクション「フローラルスペクトラム」

織りでは表現できないきれいなプリントが特徴のスペクトラムシリーズ

261410
スペクトラム
ランライトウェイトノーショウ
暫定価格¥2,200 (税抜価格: ¥2,000)

バージャー
VDUトロピカル
TRPポタニック
BOT

サイズ/S, M, L
素材/クールマックスエコメド50%
ナイロン45%、ライクラ5%

213470
スペクトラム
トレイルミッドウェイトウェイトクルー
暫定価格¥2,640 (税抜価格: ¥2,400)

バージャー
VDUジャングル
JGEポタニック
BOT

サイズ/S, M, L
素材/クールマックスエコメド66%
ナイロン28%、ライクラ6%

SPRIT-TOEシリーズ

限定でスプリットトゥのモデルが登場!
アップサイクルコットン繊維を使用したこのソックスは、歩くたびに柔らかなクッション性を提供し、また繊維廃棄物の削減にも貢献。快適さとサステナビリティを兼ね備えています。ノーショウタイプとミニクルータイプの2つのスタイルをご用意。デイリーユースはもちろん、ランニングやトレーニングなどでの使用もおすすめです!

352010
スプリットトゥ ノーショウ 暫定価格¥1,980 (税抜価格: ¥1,800)

リノ
LNOマリノ
MNOアッシュ
ASHジュニパー
JUN

サイズ/S, M, L
素材/アップサイクルポリエステル36%、ナイロン32%、アップサイクルコットン28%、
ライクラ2%、アップサイクルブレンド2%

352030
スプリットトゥ ミニクルー 暫定価格¥2,090 (税抜価格: ¥1,900)

リノ
LNOマリノ
MNOアッシュ
ASHジュニパー
JUN

サイズ/S, M, L
素材/アップサイクルポリエステル35%、ナイロン32%、アップサイクルコットン27%、
ライクラ4%、アップサイクルブレンド2%



We're FITS socks.

FITSでは、古き良き方法と最新の技術を使った方法、異なる方法で物事を行います。アメリカ国内製造の卓越した伝統を生かし、私たちは量よりも品質を重視しています。一般的なソックスよりも1.5倍から2倍もの手間と時間をかけて、入手可能な最高の素材を使用して、長く使えるお気に入りを作ります。私たちの仕事はとてもシンプルです。最もフィットし、最も快適なソックスをお届けすることです。あなたにとって完璧なソックスを見つけるのがこれまでに簡単になりました。全てのソックスは温かい家族経営の工場で、徹底した品質管理体制のものに生産されています。工場のあるアメリカ・テネシー州のニオタという町は100年以上のソックス生産の歴史があります。

MADE IN THE USA

フルコンタクトフィット™ システム

FITSの天然素材と化繊の絶妙な構造は、あらゆるアクティビティとあらゆる足に完璧なレベルのクッション性、通気性、伸縮性、快適さを提供します。この結果、これまでに履いたソックスの中で最も快適だと感じて頂けることでしょう。



フルコンタクトカフ

独自の段階的なコンプレッションがふくらはぎから足首を包み込み、ソックスがズレ落ちるのを防ぎます。足部分にも採用されており、ソックスが靴の中でたんで気持ち悪いなんてことはもうありません。



吸湿性と通気性

湿気を体から逃がし、冬は暖かくドライに、夏は涼しくドライに保ちます。



メリノウールのパフォーマンス

ウールは、天然の抗菌性、吸湿発散性、難燃性の繊維です。自然界の中で最も優れた幅広い用途で使われている繊維の1つです。



ヒールロック

とても深いヒールポケットがかかとをしっかり収めてロックしてくれるので超安心快適。ソックスがよれて気持ち悪いようなことがなくあなたのパフォーマンスを助けます。「Y」の縫製が見えますか？これがかかとの超快適の秘密です。



ダイナミックトゥカップ

つま先の独特の立体的な形で指が動きやすく超快適。よれたりしないので快適です。「Y」の縫製が見えますか？これがつま先の超快適の秘密です。



スマートクッション

フィットには様々なクッションレベルがあります。ソックスの主なクッションゾーンが足と足首をサポートし、他には真似できない唯一無二の快適さを提供します。

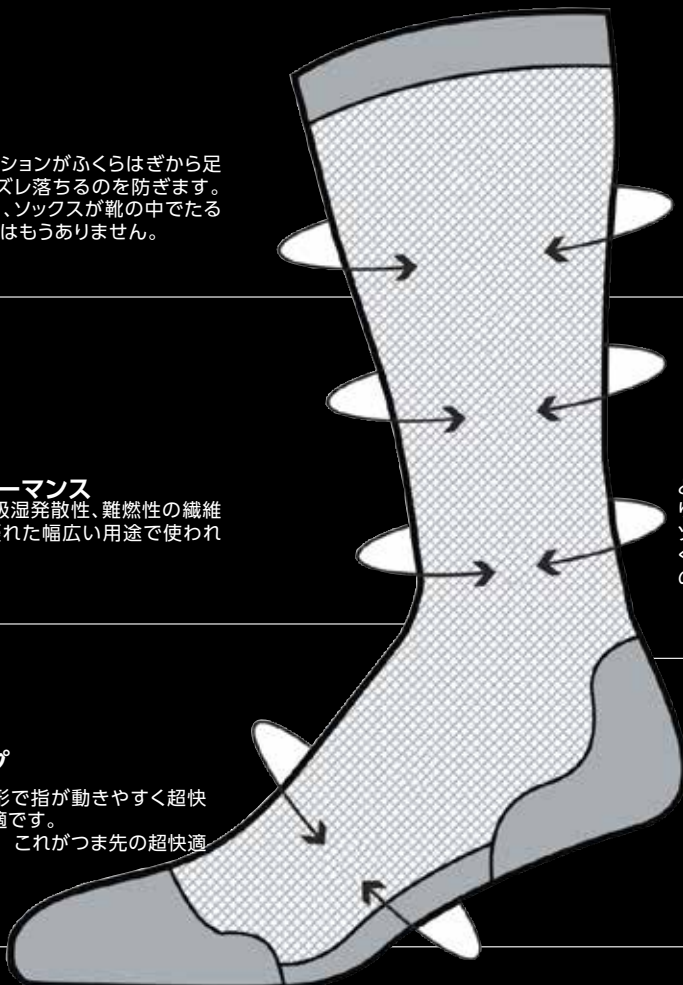

Hiker Series ハイカーシリーズ

足が感動するソフトな履き心地

非常に柔らかい履き心地を提供する、18.5 μ mの極細ウールを使用。抜群のフィット感とソフトな肌触りで人々を魅了する、フィッツのベストセラーモデル。



Medium Hiker Crew ミディアムハイカークルー (中厚手)

世界でも珍しい18.5 μ mの極細ウールを使用した、非常にソフトな履き心地が特徴の人気No1ソックス。裏地を全てパイル編みにすることで、ハイキングやトレッキングで安心のクッション性を提供。このモデルは2011年にフィッツのウールソックスとして初めて日本で紹介されました。この発売より10年以上、この心地良さでリピーター続出のモデルです。

F1015



チャコール
(015)



ライトグレー
(060)



タイガーストライプ
(020)



エッグプラント2
(580)



スターミーウェザー
(005)

F1001

F1082



CAネイビー
(411)



CAチェストナット
(220)

F1001



ジュノー
(300)



ウッドローズ
(510)



ストーン
(261)

F1001



コール
(011)



ネイビー
(411)



ブラウン
(200)



ブラック
(000)



ダークフォレスト
(310)

F1001 F1015 F1082
ミディアムハイカークルー
¥3,960 (税抜価格: ¥3,600)
サイズ/S、M、L
素材/メリノウール70%、ナイロン22%、
ポリエステル6%、ライクラスバンデックス2%
生産国/アメリカ製

FEATURES



MERINO
WOOL

CUSHION
ZONE

底厚
約 3.5mm



レッド
(700)



エッグプラント
(570)

もっと、軽快に！ ライトハイカーのパイルは足裏だけです。お好きなデザインを選んでください。

Light Hiker Crew ライトハイカークルー(薄手)

18.5 μ mの極細ウールを使用し、ソフトな履き心地がクセになる通年ソックス。クッションは足裏に限定しているのでタウンユースでも使いやすく、普段の靴下としても愛用するユーザーが多い。もちろんトレッキングなどでも活躍します。

F1087

NEW
color



HMストーン
(250)

F1105

NEW
color



SSウッドパイン
(8390)

NEW
color



SSチタニウム
(0390)

F1058



MTコール
(012)



MTチャコール
(078)



MTストーン
(290)



MTダークフォレスト
(400)

F1083



BSコール
(011)



BSネイビー
(411)

F1061



RFコール
(020)



RFブラウン
(200)

F1002



コール
(011)



ストーン
(261)



フィンチ
(720)



ツーン
(280)

F1002 F1058 F1061 F1083

ライトハイカークルー

¥3,960(税抜価格: ¥3,600)

サイズ/S,M,L
素材/メリノウール65%、ナイロン27%、
ポリエステル6%、
ライクラスパンデックス2%
生産国/アメリカ製

FEATURES



MERINO
WOOL



CUSHION
ZONE

底厚
約 3.5mm



【ミディアムハイカーとライトハイカーの違い】
ミディアムは総パイル、ライトは足裏のみパイルです。

ふわふわパイル

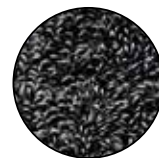

ミディアムハイカー

パイル無し

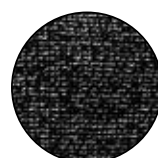

ライトハイカー

Rugged Series ラグドシリーズ

丈夫で強い、だから快適

フィッツソックス最大の魅力であるフィット感のままに、ハイカーシリーズよりも太いウールを使用することで耐久性を向上。ヘビーユーザー急増中。



Heavy Expedition Boot ヘビーエクスペディションブーツ(厚手)

ふかふかパイル! 最も厚みのある、最高に暖かいソックスです。登山はもちろん、寒い季節の普段履きにもおすすめです。

23 μ mのウールを使った丈夫さが強みの厚手ソックス。高さのあるパイル編みを裏面に施し、最もクッション性と保温性に優れます。ハードな登山靴と相性が良く、冬季登山にもおすすめです。



ブラック
(000)

ネイビー
(411)

ライトブラウン
(234)

コール
(011)

スリーズ
(698)

ミネラルブルー
(401)

ソリッドコヨーテ
(213)

F1008

ヘビーエクスペディションブーツ

¥3,960 (税抜価格: ¥3,600)

サイズ/S,M,L

素材/メリノウール82%、ナイロン13%、ポリエステル3%、ライクラバンデックス2%
生産国/アメリカ製

FEATURES



MERINO
WOOL



CUSHION
ZONE

底厚
約 5mm

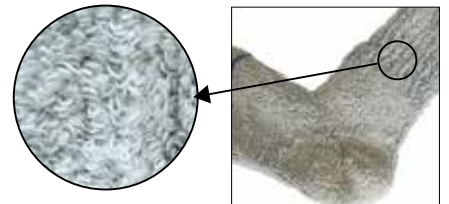

ふかふかパイルの裏地

Medium Rugged Crew ミディアムラグドクルー(中厚手)

23 μ mのウールを使用した中厚ソックス。抜群のフィット感と共に、耐久性を最も重視するハードユーザーから人気を得ているスタンダードな1足。繰り返しの使用でも摩耗が少ない丈夫さが魅力。

F1005



コール
(011)



ライトブラウン
(234)



ブラック
(000)



ソリッドコヨーテ
(213)

F1200



エッグプラント
(570)

F1005 F1200

ミディアムラグドクルー

¥3,630 (税抜価格: ¥3,300)

サイズ/S,M,L

素材/メリノウール69%、ナイロン24%、ポリエステル4%、ライクラバンデックス3%
生産国/アメリカ製

FEATURES



MERINO
WOOL



CUSHION
ZONE

底厚
約 3.5mm



Light Hiker Quarter ライトハイカークォーター(薄手)

日常にもフィットを! 足裏だけパイル、ライトハイカーの短い丈です。
ウール素材は夏でも快適です。
シンプルなカラーなのでショートパンツにも合わせやすいですね。

ハイカーシリーズの短い丈(くるぶし丈)です。
夏のハイキングや、トレイルランニングにおすすめ。
アウトドアだけではなくあなたのライフスタイルに積極的に取り入れてください。



HMストーン
(250)



HMストームウェザー
(400)



GFオーシャン
(420)



コール
(011)



ブラウン
(200)



ストーン
(261)



ダークフォレスト
(310)



ローズクラウド
(175)



オーシャン
(404)



F1003 F1111 F1114 ライトハイカークォーター

¥3,520 (税抜価格: ¥3,200)

サイズ/S, M, L
素材/メリノウール70%、ナイロン23%、
ポリエステル4%、
ライクラバンデックス3%
生産国/アメリカ製

FEATURES



MERINO
WOOL



CUSHION
ZONE

底厚
約 3.5mm

Performance Trail Quarter パフォーマンストレイルクォーター(薄手)

100km越えのロングのトレイルランニング、アドベンチャーレースにおすすめです。
ソックスに汗、雨や川の水を吸ってしまっても走り続けてもストレスを感じにくく履き替える
必要が少なく使えます。カフを二重折りにすることで砂や砂利の侵入を大幅カット。
甲部分には通気性を良くするメッシュパネルを配置。足裏はパイル編みのクッションで衝
撃を和らげます。

F1006 パフォーマンストレイルクォーター

¥3,520 (税抜価格: ¥3,200)

サイズ/S, M, L
素材/メリノウール58%、ナイロン32%、ポリエステル7%、
ライクラバンデックス3% 生産国/アメリカ製

FEATURES



MERINO
WOOL



CUSHION
ZONE



チャコール
(015)



ライトグレー
(050)





洗濯は簡単です!

Easy-Care

ご家庭の洗濯機で洗っていただけます

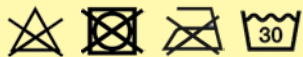

- ソックスは長く使って頂くために、裏返して洗濯してください
- 漂白剤、柔軟剤は使用しないでください
- 乾燥機不可 ●アイロン不可

Superior Materials

厳選された優れた素材：フィッツのハイカーシリーズは市場にある他のソックスよりもとても高品質なメリノウールを使用しています。ソックスの大部分に18.5ミクロンの極細メリノウールを使用しています。かかととつま先には23.5ミクロンを使用し耐久性をあげています。これにより、より優れたフィット感、より高い快適性、より高い耐久性のあるソックスとなります。ラグドシリーズには強度、肌触りのバランスのとれた、こだわりの23.5ミクロンのメリノウールを採用。



18.5ミクロン
高品質超快適
極細ウール



23.5ミクロン
高品質ウール
(つま先、かかと)



60ミクロン
人の髪の毛の太さ

Style Guide

スタイルガイド：フィッツの丈の長さのガイドです。ソックスを選ぶときの参考にしてください。



クォーター クルー ブーツ OTC (冬のスキーソックス)

Size Chart

サイズチャート：色付きのサイズチャートで正しいあなたのフィッツソックスのサイズを選んでください。

MEN'S		WOMEN'S
21.5-23.5 cm	S	22-24 cm
24-26 cm	M	24.5-26.5 cm
26.5-28.5 cm	L	27-29 cm



S オレンジ M ブルー L グリーン
つま先のラインのカラーでサイズが分かります。



MOUNTAINSHIP DESIGN®

「マウンテンシップデザイン」
日本人が使いやすいようにこだわった、ケンコー社の
オリジナルブランドです。



Mt. Yarigatake, Nagano, Japan photo: Ryuta Asahi

「マウンテンシップデザイン」

日本人が使いやすいようにこだわった、ケンコー社のオリジナルブランドです。

日本でデザインされヒマラヤ山脈を有するネパールで生産しています。

ブランド名には、山を通じて、感じたり、築いてゆく、様々な「情熱」や「極め」…そんな想いを込めました。

私達はこのブランドを「マウンテンシップデザイン」と名付けました。

MADE IN NEPAL 

MOUNTAINSHIP DESIGN Stretch Hike Pants

春夏向け薄手ストレッチパンツ

【2026春夏アップデート】
左足のロゴが無くなりすっきりとしたデザインに。
より軽量で伸びが良く、さらっと肌触りの良い素材に変更。

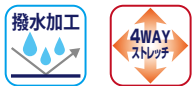

MDM1003 UPDATED
メンズ
ストレッチハイクパンツ
¥14,300 (税別価格: ¥13,000)

カラー/ブラック、オリーブ
サイズ/S、M、L、XL、XXL
素材/ナイロン89%、ポリウレタン11%
原産国/ネパール
モデル着用例/男性:身長174cm 体重63kg Sサイズ



右の太ももにポケット付き
(M'sのみ)

MDW1003 UPDATED
ウィメンズ
ストレッチハイクパンツ
¥14,300 (税別価格: ¥13,000)

カラー/ブラック、オリーブ
サイズ/S、M、L
素材/ナイロン89%、ポリウレタン11%
原産国/ネパール
モデル着用例/女性:身長160cm 体重53kg Sサイズ



右の腰にブランドロゴ入り
(M's、W's共通)



M'sオリーブ(OV)



W'sブラック(BK)

(単位:cm)

		S	M	L	XL	XXL
メンズ	ウエスト	68-80	73-86	80-92	84-96	90-103
	ヒップ	104	110	116	122	125
	股下	76	76	78	80	80
ウィメンズ	ウエスト	64-74	68-78	72-82		
	ヒップ	96	104	106		
	股下	69	72	73		

※実製品の寸法と若干異なる場合があります。

【デザインのポイント】

- ウエストのベルトは取り外し可能で、自分のお気に入りのベルトを使用するためのベルトループも備えます。(M'sのみ)
- 日本人の体形に合わせたサイズ感で、細すぎず太すぎない程よいシルエット。お好みのゆとりでお選びいただけます。
- 軽量で伸びの良い4WAYストレッチ素材。さらに立体裁断になっているので非常に動きやすい。
- 左右のハンドポケットと左右のヒップポケット(男女共通)、男性用は右足太ももにもカーゴポケットを装備して、収納力も抜群。
- 全てのポケットにはジッパー付きで、行動中も安心です。



「あくなき探求心、無敵の冒険心」

-VARGO-

「常により良いものを追求し、難しい問題にも挑戦すること、
そしてその課題を解決すること。」
それこそがバーゴの原動力であり、アイデンティティとなっています。
この冒険を皆さまと共に歩いていけることを嬉しく思います。

1995

「創業のきっかけ」

創業者ブライアンバーゴがアパラチアントレイルを踏破。
この経験を通して、道具についてのノウハウやアイデアを
生む。

踏破後、ロングハイクの情報サイト
「HIKE-ADVICE.com」を創設。



2002

「ブランドの創業とチタン」

サイトの人気も安定してきた2002年、イーコマース事業を
スタート。

「軽さ」と「耐久性」を兼ね備えるチタンを素材とした製品開
発に着手。

カトラリー、ペグなどから始まった
「バーゴ」ブランド。その後次々とア
イデアを形にし革新的な製品をリ
リースし続け、今日に至る。



軽量性

VARGOは、軽量でコンパクトな製品を提供し、アウトドア愛
好家の冒険をより自由で快適にします。最小限の重量で最大
限のパフォーマンスを発揮するように設計されています。

耐久性

過酷な環境でも長期間使用できる高品質なチタンを使用。
長く使うほどに愛着が湧いてくることでしょう。

革新性

常に新しい技術とデザインを追求し、アウトドアギアの限界
を押し広げます。今までの常識にとらわれない革新性であな
たの冒険を次のレベルへと導きます。

機能性

シンプルさと高機能を兼ね備え、どんな場面でも直感的に使
えるよう設計されています。実用性を最優先に考えたデザイ
ンが、あなたの旅を支えます。

信頼性

バーゴの製品は、信頼性の高さを誇ります。どんな状況
でも、あなたの期待に応えるパートナーとなることを約束し
ます。

HEXAGON2 WOOD STOVE

チタニウムヘキサゴン2ウッドストーブ

ソロキャンプや登山での使い勝手がさらに向上した新モデル。軽量性と機能性を両立し、焚き火をもっと快適に楽しめます。

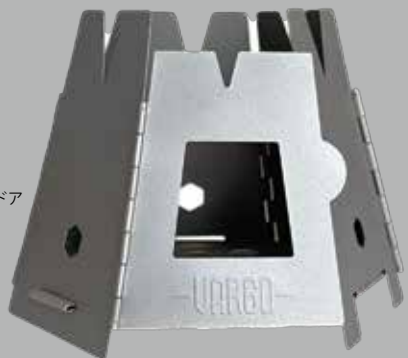

- ・扉を開けずに薪をくべられるドア
- ・煙を少なくする吸気口

T-337

チタニウムヘキサゴン2ストーブ

サイズ/D76(上部)×D127(底部)×H101mm
重量/116g
生産国/中国製

¥12,980(税抜価格:¥11,800)



HEXAGON BASE PLATE

ヘキサゴンベースプレート

ヘキサゴンウッドストーブにフィットするアルミ製ベースプレートです。灰や燃えかすの飛散を防ぎ、後片付けも簡単に。コンパクトに収納でき、ストーブ本体と一緒に持ち運べます。



T-338

ヘキサゴンベースプレート

サイズ/長さ130mm、高さ11mm
重量/45g 素材/アルミ
生産国/中国製

¥2,970(税抜価格:¥2,700)



TITANIUM BOT Series

A VARGO ORIGINAL

ボトルとポットを組み合わせた造語が「ボット」

シリコンパッキン付の蓋を締めれば、ボトルとして内容物を溢さず持ち運ぶことができます。

そのまま火にかけてポットの代わりにお湯を沸かすこともできます。

2026年6月頃入荷予定

BOT専用の軽量コージー。3mmネオプレン素材で保温・保冷し、熱さや冷たさから手を守る。調理を継続でき燃料節約にも効果的で、食事や飲み物を適温で楽しめる。

NEW

T-473

ボットコージー

¥2,200(税抜価格:¥2,000)

対応商品/T-427,T-482,T-466
(上部を折り返してご使用ください)
厚さ/3mm
素材/ネオプレン
重量/32g



T-496

チタニウムボットXL

¥23,650(税抜価格:¥21,500)

容量/1.1ℓ
重量/156g
外径118mm、内径115mm
高さ/125mm
生産国/中国製



T-427

チタニウムボット

¥22,550(税抜価格:¥20,500)

ボトルとポットを組合せた造語が「ボット」。そのまま火にかけてポットの代わりにお湯を沸かすことができ、蓋を締めればボトルとして内容物をこぼさず持ち運ぶことが可能です。蓋にはシリコンパッキン付。お湯を沸かす時はひっくり返して使用します。ポットリフターとの併用がお勧めです。

容量/1ℓ
重量/チタン:147g
サイズ/外径105、内径96×H160mm
生産国/中国製



NEW

T-339

チタニウムボットハンガー-2

¥4,180(税抜価格:¥3,800)

対応商品:T-427,T-482,T-466
素材/チタン、スチール
サイズ/全長:44.5cm リングの直径:107mm
重量/20g



T-466

チタニウムボット700

¥21,780(税抜価格:¥19,800)

チタニウムポットの進化版。容量を少なくし、ハンドルを取付ました。よりクッカーに近い使用が可能になりました。

容量/700ml
重量/138g
サイズ/外径105、内径96×H122mm
生産国/中国製



T-482

チタニウムボットHD

¥23,650(税抜価格:¥21,500)

BOTの1リットルサイズにハンドル付きが登場。コアなファンが多いBOTですが、このHDはより多くの方に使って頂きやすい仕様になっています。フォールディングタイプのハンドルですっきり収納可能。蓋にはシリコンパッキン付。お湯を沸かす時はひっくり返して使用します。

容量/1.0ℓ
重量/153g
サイズ/外径105、内径96×H160mm
素材/チタン
生産国/中国製



ヘキサゴンウッドストーブ

T-415 チタン ¥12,980 (税抜価格: ¥11,800)

T-423 ステンレス ¥8,580 (税抜価格: ¥7,800)

折り畳み式ネイチャーストーブ。落葉や枝等を燃料として使用します。収納ケース付きで軽量コンパクト。アルコールストーブの風防としても使用可能です。チタン製とステンレス製の2種類。

サイズ/D76(上部)×D127(底部)×H101mm
重量/チタン:116g,ステンレス:210g
生産国/中国製



TOOL



ファイヤーボックスグリル

T-433 チタン ¥18,480 (税抜価格: ¥16,800)

折り畳み式一体型バーベキューコンロ。収納ケース付きで驚くほどコンパクトになります。チタン製とステンレス製の2種類。

サイズ/L205×W205×H80mm
重量/チタン:164g
生産国/中国製

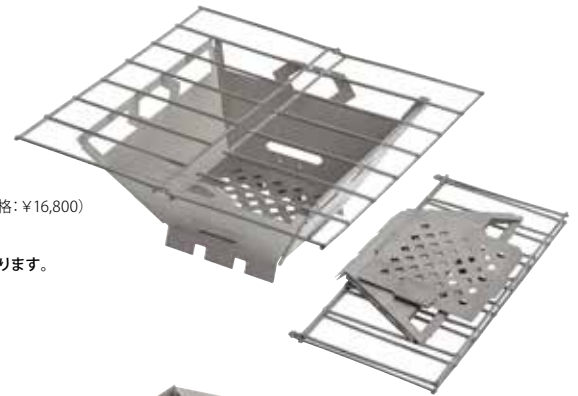

T-319

チタニウム ファイヤーボックス(網なし) ¥11,880 (税抜価格: ¥10,800)

ファイヤーボックスグリルの網なしバージョン。「バイフォールドグリル」との相性抜群。

【展開サイズ】高さ76mm
トップ159mm四方
底部89mm四方
【収納サイズ】133×184mm
重量/107g
生産国/中国製



収納時

グリル面にこだわっています。
ハニカムメッシュ構造

T-488

チタニウムバイフォールドグリル ¥10,780 (税抜価格: ¥9,800)

折り畳み式のグリル。グリル面はハニカム状のフラットな作りになっており、使用後のメンテナンスを楽にするだけでなくモニターブルとしても使用できます。難しい機構は使用せず、シンプルに折りたたんで収納するシステムで故障、破損のリスクを極力減らしています。シンプルながらパーゴらしさあふれるグリルです。

サイズ/使用時:グリル面:196×209mm 高さ:114mm
収納時:196×101×31mm
重量/105g 素材/チタン
生産国/中国製

T-414

チタニウム フロントライター ¥3,960 (税抜価格: ¥3,600)

簡易着火装置。アルコールストーブやバーナー、固形燃料等への点火が可能。低温化や高所でも確実に火花を飛ばします。サイズ/63mm 重量/8g 生産国/中国製



T-435

フロントライターリペアキット ¥220 (税抜価格: ¥200)

フロントライターの消耗品。パネ×1、ネジ×1、フロント×2が入ったリペアキット。

T-467

アルティメットファイヤースターター ¥4,950 (税抜価格: ¥4,500)

アルティメットファイヤースターターは、ファイヤースパークが付属された火吹き棒です。噴き出し口を小さく設計することでより長く一定の空気を送り込むことを可能にしました。濡れた落ち葉や枯れ枝での焚き火も、これさえあれば簡単に行うことが可能です。

サイズ/使用時:464mm、
収納時:152mm
重量/53g
素材/ステンレス
生産国/中国製



使用方法の動画をご覧ください



オイルライター付きの火吹き棒、着火から火力アップまでこなす最強の焚き火ツール!

T-483 アルティメットファイヤースターター ブレイズ ¥6,050 (税抜価格: ¥5,500)

サイズ/使用時:495mm(最大)、収納時:184mm
重量/76g 燃料/ライター用オイル(ジッポオイル等)
生産国/中国製

本製品は、「火起こし専用の火吹き棒」です。本製品を使用して焚き火に空気を送り込めば、素早く炎を大きくすることができます。オイルライターを使用すれば、木屑や落ち葉、燃料などへ着火が可能です。本製品を使用することで落ち葉や枯れ枝での焚き火が簡単に行えます。オイルライターは市販のライターオイル(ZIPPOなど)を注入すれば繰り返し使用できます。(※ライター用のオイルは別売りです。)

T-490

交換用パーツキット ¥770 (税抜価格: ¥700)

キット内容:ウィック、フロント、
Oリング(x2)、コットン
生産国/中国製



T-468 交換用フェロセリウムロッド(火打ち石) ¥1,430 (税抜価格: ¥1,300) 生産国/中国製

T-305 チタニウムトライアドマルチフューエルストーブ

¥6,930 (税抜価格: ¥6,300)

連続燃焼時間約20分、500ccの水を約5~6分で沸かします。
アルコール、固形燃料、燃料ジェルでの使用を可能にしたストーブ。親切な五徳付き。
残ったアルコールは五徳を使用してアルコールボトルへ戻すことが可能です。

サイズ/D89×H30mm 重量/30g 容量/44ml
素材/チタン タンク容量/44ml
燃焼時間/アルコール:約20分、固形燃料:約12分
生産国/中国製



持ち運びコンパクト

固形燃料使用時

アルコール使用時

T-302 チタニウム デカゴンストーブ

¥6,930 (税抜価格: ¥6,300)

アルコール連続燃焼時間約20分。
カップ2杯の水を約5~6分で沸かせます。
サイドバーナーなので、平型クッカーとの相性が◎。
五徳不要でお使い頂けます。車で踏んでも壊れない!?
安定性抜群のアルコールストーブ。

サイズ/D57×H32mm 重量/34g
素材/チタン タンク容量/59ml
燃焼時間/アルコール:約20分
生産国/中国製

唯一無二の強度を実現させた、
スーパーストロングサイドバーナー



バーゴ ストーブ開発ストーリー
DECAGON ALCOHOL STOVE



since
2007~

デカゴンドストーブ
2007年~
絶対に壊れない
ストーブを作りたい。

デカゴン開発のコンセプトはとてもシンプルなものでした。
トライアドストーブも非常に丈夫なストーブですが、さすがに踏みつけることはできません。でもデカゴンは問題なし。
バーゴの社内テストでは車で踏みつけてもビクともしませんでした。
史上最強のアルコールストーブといっても過言ではありません。
広いベースデザインでストーブ単体でもしっかりと安定する作りになっています。

バーゴ ストーブ開発ストーリー
TRIAD MULTI-FUEL STOVE

since
2004~

トライアドマルチフューエルストーブ
2004年~ バーゴ社が最初に開発したストーブ。

開発当時、アルコールストーブの主流はアルミの空き缶でした。しかし、それには2つの問題点がありました。
1つ目は耐久性がなく高熱に対しても弱かったこと。
2つ目は鍋やケトルを使うためには別途ゴトクが必要であったことです。
そこでバーゴ社は、長く使えてゴトクも一体になったストーブの開発に着手しました。耐久性を持たせ長く使えるようにストーブの素材にはチタンを採用、五徳も別途用意するのではなく折り畳み式の足とゴトクを付けるアイデアが生まれました。折り畳み式の足、ゴトクは不安定な場所に地面に差し込み安定させたり、残ったアルコールを容器に戻す際に使えたりといった付加価値も生み出しました。
誕生以来、バーゴの代名詞的なアイテムとして今なお人気のストーブとなっています。



アルミニウム ウィンドスクリーン ¥2,970 (税抜価格: ¥2,700)

アルコールストーブ使用時の必需品。
火元を風から守ります。
折り畳み式で軽量コンパクト。全3色。

カラー/

- T-420 ナチュラル
- T-421 ブルー
- T-422 ブラック

サイズ/L416×H81mm
重量/38g
生産国/中国製

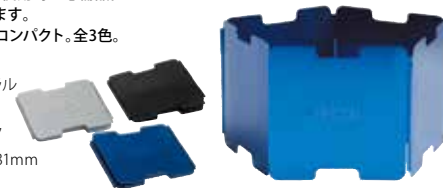

T-307 チタニウムコンバーターストーブ ¥8,800 (税抜価格: ¥8,000)

ストーブ本体とゴトクを分離させることにより、アルコール、固形燃料、燃料ジェルでの使用を可能にした画期的なストーブです。別売のヘキサゴンウッドストーブと組み合わせることにより、効率的な燃焼力を得ることが出来ます!ヘキサゴンウッドストーブとセット使用がおすすめ。

サイズ/D61×H22mm、スタンド: D107×H61mm
重量/39g 素材/チタン タンク容量/44ml
燃焼時間/
アルコール:約20分、固形燃料:約12分
生産国/中国製



固形燃料使用時

アルコール使用時

バーゴ ストーブ開発ストーリー
CONVERTER STOVE

since
2015~

コンバーターストーブ
2015年~
ヘキサゴンウッドストーブを風防&ゴトクに。



ユーザーからの非常に多かったこのリクエストに応える形で開発したのがこのコンバーターストーブ。
既に風防代わりに使用しているユーザーも多くいましたが、炎と鍋の距離が遠く、空気との混合が増えてしまいスが出やすい状況でした。それを改善するためにヘキサゴンウッドストーブに引っ掛けるというアイデアが生まれました。
もちろん単体でも使用ができるうえ、ひっくり返すと固形燃料も使用できる作りに。これはトライアドストーブにも採用されました。ヘキサゴンウッドストーブとの抜群のコンビネーションで木、アルコール、固形燃料、ジェル燃料と真のマルチフューエルストーブと呼べる作りに仕上がりました。

ストレスフリーの最強セット!

コンバーターストーブはヘキサゴンウッドストーブとセットにすることで最も多種類の燃料が利用できるマルチフューエルストーブへと進化します。アルコールや固形燃料に加えて、落葉などが利用できるこのセットがあれば、もう燃料の残量を気にする必要はありません!
これが山にキャンプにおススメする最強セットです!

セット価格: ¥21,780 (税抜価格: ¥19,800)、セット重量: 155g (※チタンの場合)

全て使える!
アルコール、
固形燃料、
落葉や枝等!



T-311

アルコールフューエルボトル 240ml
¥880 (税抜価格: ¥800)

アルコール燃料ボトル。
アルコールを持ち運ぶ時の必需品です。

サイズ/D51×H165mm 重量/29g
生産国/アメリカ製



POT BOTTLE+POT=BOT!

T-308 チタニウムシェラカップ300

容量/300ml 重量/46g
 サイズ/トップ径124、
 ボトム径74×H46mm
 素材/チタン
 生産国/中国製



T-309 チタニウムシェラカップ450

容量/450ml 重量/55g
 サイズ/トップ径137、
 ボトム径100×H53mm
 素材/チタン
 生産国/中国製



T-314 チタニウムポットボウル

容量/400ml
 サイズ/高さ60mm
 内径99mm
 外径100mm
 重量/45g
 生産国/中国製



チタニウムポットとのスタッキング例

T-417 チタニウム Ti-Liteマグ900

容量/900ml
 サイズ/D117×H94mm
 重量/130g
 生産国/中国製



T-401 チタニウム Ti-Liteマグ750

容量/750ml
 サイズ/D96×H105mm
 重量/117g
 生産国/中国製



T-447 チタニウム ファンネルフラスコ

容量/240ml
 サイズ/W94×H150mm
 重量/105g
 生産国/中国製



T-406 チタニウム トラベルマグ450

容量/450ml
 サイズ/D82×H89mm
 重量/63g
 生産国/中国製



バーゴより待望のコーヒーフィルターが登場。
 紙のフィルターは不要。チタニウム製のダブルメッシュ構造。
 タロンスタイルの折りたたみ式の脚で幅広いマグカップにもフィット
 しやすくなっています。アウトドアはもちろん、ご家庭でも使用できる
 収納しやすいコンパクトサイズのコーヒーフィルターです。

T-474 チタニウムトラベルコーヒーフィルター

サイズ/D87×H71mm
 重量/36g
 生産国/中国製



ロングトレイルが導いた素材の答え

バーゴのチタン製品は、他社と比べると、少し重く感じられるかもしれませんが、そこには創業者ブライアンの明確なこだわりがあります。長い距離を歩く中で本当に重要なのは、歪まないこと、壊れないこと、そして不安なく使い続けられること。生涯をもって愛せる道具であるために。だからバーゴは、この厚みを選びました



#VARGO 遊びの記録で投稿しよう!



自転車でオーストラリアの大地を旅してきました。赤土の荒野を走り、水を沸かし、食事をつくる。そのすべてを支えてくれたのがVARGOのギアでした。シンプルで無駄のない道具は、過酷な旅の中でこそ真価を発揮する。ケンコー社バーゴ担当



T-452 チタニウムパラボトル

容量/1L
 サイズ/D84×H216mm
 重量/280g
 生産国/中国製



容量/1L
 サイズ/D84×H216mm
 重量/280g
 生産国/中国製

T-493 チタニウムユーティリティナイフ

サイズ/76×27×5.3mm 重量/34g
 素材/本体:チタン、ブレード:スチール
 生産国/中国製



サイズ/76×27×5.3mm 重量/34g
 素材/本体:チタン、ブレード:スチール
 生産国/中国製

UTENSILS

T-223
チタニウムチョップスティックス
¥5,720 (税抜価格: ¥5,200)

定番ステンレス箸のチタンバージョン
軽量20g、収納時はコンパクト。収納袋も付属。
先端は木材で食感も損ねません。

サイズ/収納時: 116mm、使用時: 198mm 重
量/19g
素材/チタン、木
生産国/中国製

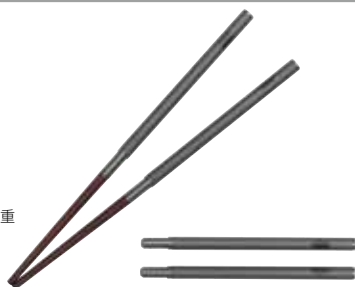

チタニウム フォールディングスプーク
¥3,080 (税抜価格: ¥2,800)

折り畳めばコンパクトになるチタン製スプーク。色付きなので、万が一
地面に落とした時も簡単に見つけることができます。全4色。

カラー/

- T-217 ナチュラル
- T-218 ブルー
- T-219 ラベンダー
- T-220 イエロー

サイズ/使用時160mm,
収納時93mm
重量/17g
生産国/中国製



T-204 チタニウム イーグルスプーク
¥2,420 (税抜価格: ¥2,200)

クリップ付きスプーク。ザックへの外付けが可能です。

サイズ/152mm 重量/14g
生産国/中国製

チタニウム スプーク
¥2,420 (税抜価格: ¥2,200)

スプーン、フォークとして使えるスプーク。
ポリッシュ仕上げが美しい。

カラー/

- T-203 チタニウム
- T-208 ブルー
- T-209 ラベンダー
- T-210 イエロー

サイズ/162mm 重量/14g チタニウム
生産国/中国製



T-216 チタニウム カトラリーセット
¥5,500 (税抜価格: ¥5,000)

ナイフ、スプーン、フォークのカトラリーセット。
単品購入よりコストパフォーマンス◎。
カラビナ付。

サイズ/152mm
重量/38g
生産国/中国製



T-419 チタニウム ポットリフター
¥5,390 (税抜価格: ¥4,900)

チタン製ポットリフター。チタニウムポットの調理時に本体を挟
んで使用します。食器全般に使用可能です。

サイズ/126mm 重量/23g
生産国/中国製



T-221 チタニウム ロングハンドルスプーン
¥3,080 (税抜価格: ¥2,800)

アルファ米や深型クッカーを
使った食事の時に、手を汚さ
ずに奥まで届くロングハン
ドルスプーン。
適量をすくいとれるスプーンサ
イズになっています。

サイズ/216mm 重量/14g
生産国/中国製



T-224
チタニウム ロングハンドル
フォークスプーン
¥3,960 (税抜価格: ¥3,600)

重量/23g
長さ/240mm
生産国 中国製



Others

チタン製ホイッスル。高音がでます。

T-416
チタニウムホイッスル
¥2,420 (税抜価格: ¥2,200)

サイズ/56×8mm
重量/本体:3g
生産国/中国製

ネックストラップ付



T-428
チタニウム マネークリップ
¥3,960 (税抜価格: ¥3,600)

チタン製マネークリップ。
お札を挟んで使用する、
アメリカ式簡易ウォレット。

サイズ/51×19×6mm 重量/7g
生産国/中国製



TENTSTAKE

T-106 チタニウム アッセント
¥990 (税抜価格: ¥900)

サイズ/158mm 重量/10g
生産国/中国製

雪面で威力を発揮する幅広ベグ。
抜き取り時に便利な紐付き。



T-104 チタニウム ウルトラライトスティック
¥770 (税抜価格: ¥700)

サイズ/152×3mm 重量/7g
生産国/中国製

チタニウムスティックをより短くすること
でさらに軽量化を図りました。



T-107 チタニウムスティック オレンジヘッド
¥880 (税抜価格: ¥800)

サイズ/165×3.5mm 重量/8g
生産国/中国製

ヘッド部分を塗装することでフィールドで
の視認性を向上させました。
刺さりやすく見つけやすい軽量ベグです。



T-101 チタニウムスティック
¥880 (税抜価格: ¥800)

サイズ/165×3.5mm 重量/8g
生産国/中国製

チタン製軽量ベグ。ピン型なので、岩の多いテントサイト
でも地面に刺さりません。見た目以上に頑丈です。



T-471 チタニウムディグディグツール
¥5,170 (税抜価格: ¥4,700)

多目的スコップ「チタニウムディグディグツール」は、トレイルでトイレ用の穴を掘ったり、テントやター
プのベグとしても利用できる万能ツールです。
手を痛めない持ちやすいハンドル形状、植物の根っこなどを切ることができる鋸歯形状のスコップ、ガ
イラインを通せばベグとして使用可能。トレッキング、キャンプ等で活躍するNEWアイテムです。

- 丈夫なチタニウム製
- 手を痛めない持ちやすいハンドル形状
- 植物の根っこなどを切ることができる鋸歯形状のスコップ
- ガイラインを通せばベグとして使用可能

サイズ/20.5×4.4cm 重量/36g 生産国/中国製

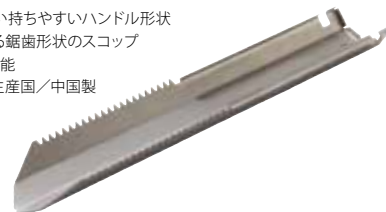



LIFESYSTEMS®

ライフシステムのファーストエイドキットを象徴する、印象的な赤いケース。
丈夫なリップストップ生地と防水ジッパーを採用し、日常使いからアウトドアまで安心してお使いいただける耐久性と保護性能を備えています。小型モデルには持ち運びに便利なベルトループを装備。大型モデルには、必要なアイテムをすぐに見つけられる「クイック・ファインド・システム」を搭載しています。

FIRST AID CASES +

NEW

L20040SI

Light & Dry ナノ・ファーストエイドケース (LOKSAK XXS 1 枚付属)

¥1,650 (税抜価格: ¥1,500)

「軽量さ」と「防水性」を極限まで追求したファーストエイドケース。英国のアドベンチャーレース「OMM (Original Mountain Marathon)」の推奨品。必要最小限の装備を効率よく運ぶために開発されました。LOKSAK XXSがジャストサイズでケースに入ります。濡らしたくない物をLOKSAKIにいれましょう。

カラー/レッド
サイズ/130×120mm
重量/16g
生産国/中国製

【オススメ・キット内容】

※内容物は付属いたしません

- ・絆創膏
- ・常備薬
- ・エマージェンシーテープ(ニューハレ)
- ・軟膏
- ・携帯トイレ(シンプルトイレ)
- ・エマージェンシーブランケット(SOL)
- ・ポイズンリムーバー
- ・多機能ナイフ
- など



aLOKSAK®

1
ポケット

例



LOKSAKには濡らしたくない物を



NEW

L1025SI

トレック・ファーストエイドキットケース

¥1,760 (税抜価格: ¥1,600)

ほとんどのアクティビティに最適なサイズのコンパクトファーストエイドケース。整理された2つのポケットが緊急時にも必要なものをすぐ見つけられます。

背面にベルトループ付(ベルトやバックパックに装着)
上部にクラブハンドル
カラー/レッド
サイズ/140×110×50mm
重量/46g
生産国/中国製

【オススメ・キット内容】

※内容物は付属いたしません

- ・絆創膏
- ・常備薬
- ・エマージェンシーテープ(ニューハレ)
- ・軟膏
- ・携帯トイレ(シンプルトイレ)
- ・エマージェンシーブランケット(SOL)
- ・ポイズンリムーバー
- ・多機能ナイフ
- ・リペアテープ
- ・毛抜き
- ・ダニ取り(ティックリムーバー ツール)
- など

2
ポケット



例



NEW

L1030SI

アドベンチャー・ファーストエイドキットケース

¥2,750 (税抜価格: ¥2,500)

「クイック・ファインド・システム」による整理能力の高いケース。内部のケースが5か所に分かれており内容物が一目で確認できるようになっています。

カラー/レッド
サイズ/150×130×80mm
重量/69g
生産国/中国製

【オススメ・キット内容】

※内容物は付属いたしません

- ・絆創膏
- ・常備薬
- ・エマージェンシーテープ(ニューハレ)
- ・軟膏
- ・携帯トイレ(シンプルトイレ)
- ・エマージェンシーブランケット(SOL)
- ・ポイズンリムーバー
- ・多機能ナイフ
- ・リペアテープ
- ・毛抜き
- ・ダクトテープ
- ・ダニ取り(ティックリムーバー ツール)
- など

5
ポケット

例



NEW

L1040SI

ポケット・ファーストエイドキットケース

¥1,320 (税抜価格: ¥1,200)

最もコンパクトかつ軽量で必要最小限のファーストエイドケース。日帰り登山やウォーキングなどで軽微な怪我への応急処置に特化します。

背面にベルトループ付(ベルトやバックパックに装着)

カラー/レッド

サイズ/125×80×45mm

重量/28g

生産国/中国製

【オススメ・キット内容】

- ・絆創膏
- ・常備薬
- ・エマーゼンシーテープ(ニューハレ)
- ・軟膏
- ・携帯トイレ(シンプルトイレ)
- ・エマーゼンシーブランケット(SOL)
- ・ボイズンリムーバー
- ・多機能ナイフ
- ・リベアテープ
- ・毛抜き
- ・ダニ取り(ティックリムーバーツール)
- など

1
ポケット



例



L2350

ファーストエイドケース

¥4,950 (税抜価格: ¥4,500)

9カ所のケースに分かれている大容量ファーストエイドケース。「クイック・ファインド・システム」による整理能力が高く、内容物が一目で確認できるようになっています。

カラー/レッド

サイズ/200×160×50mm

重量/120g

生産国/中国製

【オススメ・キット内容】

※内容物は付属いたしません

- ・絆創膏
- ・常備薬
- ・エマーゼンシーテープ(ニューハレ)
- ・軟膏
- ・携帯トイレ(シンプルトイレ)
- ・エマーゼンシーブランケット(SOL)
- ・ボイズンリムーバー
- ・多機能ナイフ
- ・リベアテープ
- ・毛抜き
- ・ダクトテープ
- ・予備電池
- ・ダニ取り(ティックリムーバーツール)
- など

9
ポケット



例



L27120

ファーストエイドドライバッグ2L

¥2,750 (税抜価格: ¥2,500)

ロールトップ式の完全防水ファーストエイドケース。

カラビナ等で固定するDリング付

乾燥に便利な吊り下げループ付

※シーム処理済

カラー/レッド

サイズ/330×180×128mm

重量/37g

生産国/中国製

【オススメ・キット内容】

※内容物は付属いたしません

- ・絆創膏
- ・常備薬
- ・エマーゼンシーテープ(ニューハレ)
- ・軟膏
- ・携帯トイレ(シンプルトイレ)
- ・エマーゼンシーブランケット(SOL)
- ・ボイズンリムーバー
- ・多機能ナイフ
- ・リベアテープ
- ・毛抜き
- ・ダクトテープ
- ・ダニ取り(ティックリムーバーツール)
- など



1
ポケット



3分で作る

登山向け”マイ・ファーストエイド・キット”

起きやすいトラブルから優先! 手順1~3

STEP 1.

止める

出血を止めるもの。

絆創膏・ガーゼ など

STEP 2.

支える

捻挫や打撲を固定できるもの。

テーピング・伸縮包帯・三角巾 など

STEP 3.

守る

低体温・悪化を防ぐ。

エマーゼンシーシート・常備薬・ボイズンリムーバー



ACCESSORIES



【DofEとは?】

DofEは「The Duke of Edinburgh's Award」

デューク・オブ・エディンバラ・アワード」の略で、1956年に英国の故エディンバラ公フィリップ殿下によって設立された青少年のための課外活動プログラムです。世界約144か国で実施されています。DofEマークの付いているLifeventure および Lifesystems 製品は、参加する人々に最適な選択肢として、DofE 慈善団体によって特に推奨されています。



音の大きさ順

L2240
マウンテンホイッスル
¥1,100 (税抜価格: ¥1,000)

メタルボディで丈夫なホイッスル。遠くまで届く高音域が出せる。
・最大音量: 100dB・キーリング付

カラー/オレンジ (OR)、グレー (GY)
サイズ/12×12×60mm 重量/11g
素材/アルミニウム合金 (アノダイズ加工)
生産国/中国製



L42610
エコホイッスル
¥660 (税抜価格: ¥600)

水に濡れても音が出る、全天候対応型ホイッスル。シングルトーン。
・最大音量: 108dB

カラー/オレンジ サイズ/13×12×63mm
重量/12g 素材/プラスチック
生産国/中国製



L2250
セーフティーホイッスル
¥1,100 (税抜価格: ¥1,000)

デュアルトーンで遠くまで音が響く。携行しやすいネックストラップ付。
・最大音量: 116dB・ネックストラップ付

カラー/オレンジ サイズ/21×19×72mm
重量/13g 素材/プラスチック
生産国/中国製



L42620
ハリケーンホイッスル
¥1,210 (税抜価格: ¥1,100)

最大音量は122dB。異なる3つの音を出し、離れた場所まで音が届きやすい。
・最大音量: 122dB・ネックストラップ付・トライトーン

カラー/オレンジ サイズ/13×23×63mm
重量/15g 素材/プラスチック
生産国/中国製



L42631
コンパス
¥2,970 (税抜価格: ¥2,700)

カラー/クリア
サイズ/115 x 55 x 3mm
重量/37g
生産国/中国製

【仕様詳細】

- ・縮尺/ 1: 25,000・1: 50,000
- ・拡大鏡
- ・夜光マーカー
- ・回転ベゼル
- ・メモリ付ストラップ付属
- ・取扱説明書付

NEW

L42180
ヒートシールドポンチョ
¥1,540 (税抜価格: ¥1,400)

カラー/オレンジ
サイズ/ (平置き時): 約 98 x 150 cm
重量/86g
素材/アルミ蒸着熱反射低密度ポリエチレン
生産国/中国製



【仕様詳細】

- 体から放射される熱の90%以上を反射
- 緊急時用のサバイバル情報を印刷
- 高視認性、防風、防水

インテンシティーグローマーカー
¥770 (税抜価格: ¥700)

カラー/ **L42402** ブルー **L42405** グリーン **L42401** オレンジ

5分間の蓄光で12時間発光
キーリング付
最高発行時間: 約12時間
平均寿命: 約10年

カラー/ブルー、グリーン、オレンジ
サイズ/14×6×50mm
重量/6g
生産国/中国製



L5060
モスクートヘッドネット
¥1,650 (税抜価格: ¥1,500)

1inc平方スクエアの中に1001個の細かい穴メッシュ
首元にドロークロージャー付



カラー/ブラック
サイズ/収納時: 100×50×50mm
使用時: 330 x 330 x 460 mm
重量/40g
生産国/中国製

L5065
モスクートヘッドネットハット
¥2,640 (税抜価格: ¥2,400)

ポップアップ帽子防虫ネット
1inc平方スクエアの中に1001個の細かい穴メッシュ
首元にドロークロージャー付



カラー/ブラック
サイズ/収納時: 165×165×50mm、
使用時: 400×400×460mm
重量/100g
生産国/中国製

ダニに噛まれたら!



超軽量ダニ取り
キーホルダーサイズ



クレジットカード
サイズ

L34021
ティックリムーバルツール
¥880 (税抜価格: ¥800)

カラー/クリア サイズ/54 x 36 x 1mm
重量/2g 素材/プラスチック
生産国/中国製

L34020
ティックリムーバーカード
¥1,320 (税抜価格: ¥1,200)

カラー/クリア サイズ/85 x 54 x 1 mm
重量/6g 素材/プラスチック
生産国/イギリス製

【使用方法】 ティックリムーバーツール、 ティックリムーバーカード



1. ダニ除去カードの切り込みをダニの下に滑り込ませます。



2. 優しく均一な圧力でカードをゆっくりと上に押し上げます。



3. ダニを皮膚から取り除きます。



L34022
コンパクトティックツイザー
¥880 (税抜価格: ¥800)

カラー/ブラック
サイズ/60×10×10mm 重量/10g
生産国/中国製



L6580
ティック ツィザー
¥1,100 (税抜価格: ¥1,000)

カラー/ブラック
サイズ/120×10×10mm 重量/18g
生産国/中国製

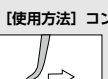

1. 爪にダニの口が触れているところをピンセットでしっかりとつかみます。

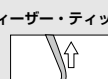

2. 均等な圧力でゆっくりと着実にダニを上へ引っ張りあげます。



3. 慎重に持ち上げ、ダニを皮膚から取り除きます。



SURVIVAL SHELTERS

緊急用シェルター。使い方は非常に簡単。袋から取り出した状態で2~4名が中に入り、向かい合って座るだけで、風や冷気、雨から身を守ることができます。スタッフサックは通気用のメッシュパネルと、本体上部には反射シールがプリントされており、レスキュー隊員に居場所を知らせる役割を持っています。収納ケースは本体に取り付けられている為、紛失する心配がありません。

NEW

L42322

サバイバルシェルター-1

¥8,690 (税抜価格: ¥7,900)

カラー/オレンジ
サイズ/140×90×45cm
重量/265g
生産国/中国製

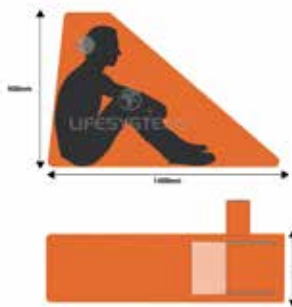

収納可能

【サバイバルシェルター-1・2共通仕様詳細】

- ・クリアパネル付
- ・反射プリントシール付
- ・収納袋一体型
- ・素材/PUコーティング生地
- ・耐水圧/5,000mm
- ・生産国/中国製

L42311

サバイバルシェルター-2

¥11,550 (税抜価格: ¥10,500)

カラー/オレンジ
サイズ/140×90×45cm
重量/345g
生産国/中国製

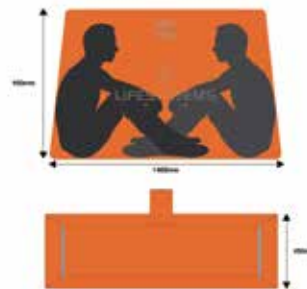

収納可能



表面: クリアパネル



裏面: 通気用メッシュパネル

L42330

ウルトラサバイバルシェルター-2

¥20,900 (税抜価格: ¥19,000)

カラー/オレンジ
サイズ/140×90×45cm
重量/220g
生産国/中国製

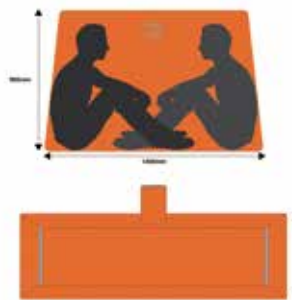

収納可能

【仕様詳細】

- ・軽量・コンパクト
- ・反射プリントシール付
- ・収納袋一体型
- ・素材/20デニールシルナイロン
- ・耐水性/3,000mm
- ・生産国/中国製



収納可能



L42333

ベンチャーソロフープドビヴィ

¥26,400 (税抜価格: ¥24,000)

カラー/グレー
収納サイズ/29x10x10cm
使用時/上部幅68cm、長さ225cm、上部幅50cm
重量/680g
生産国/中国製

【仕様詳細】

- ・4つのベクアンカーポイント付
- ・素材/70Dリップストップナイロン
- ・PUコーティング生地
- ・シーム処理済
- ・耐水性/11,000mm
- ・透湿性/15,000g/m²





LIFEVENTURE®

「ライフベンチャー」は旅行からアウトドア、日常生活まで幅広く使えるようにデザインされた商品を数多く取り揃え、高品質の材料と品質管理のもと、20年以上にわたり製品を作り続けているイギリスのブランドです。

NEW

シットマット

¥2,090 (税抜価格: ¥1,900)

- ・防水・軽量座布団
- ・快適なクッション性
- ・ハイキング、キャンプ、ピクニック、音楽フェスに最適

サイズ/350 × 250 mm
重量/69 g
生産国/中国製



L63801 レトロ



折りたたみ収納



L63800 マウンテン



旅行やダイアクティビティに最適なパッカブルバックパック

NEW

L53135

パッカブルWPバックパック

¥9,680 (税抜価格: ¥8,800)

- ・防水仕様(シームテープ処理)
- ・立体形状のショルダーストラップとウエストベルト
- ・フロントのコードコンプレッションによりかさばりを抑制

容量/22L
素材/30Dシリコンコーティング
コーデュラ®リップストップ
サイズ/
使用時: 500 × 280 × 135 mm
収納時: 125 × 75 × 45 mm
重量/150 g
生産国/中国製



コンパクト収納

出先での急な雨に活躍するトレックアンブレラ。
UPF50+(UVカット)で、日傘としても活躍します。



トレックアンブレラS

¥4,180 (税抜価格: ¥3,800)

カラー/ブラック
サイズ/収納時: 170×70×45mm、
使用時: 直径910mm
重量/206g
素材/持ち手: アルミニウム、
傘布: ポリエステル100%
生産国/中国製



トレックアンブレラM

¥5,720 (税抜価格: ¥5,200)

カラー/ブラック
サイズ/収納時: 320×60×60mm、
使用時: 直径970mm
重量/380g
素材/持ち手: アルミニウム、
傘布: ポリエステル100%
生産国/中国製

L8235

ダクトテープ

¥660 (税抜価格: ¥600)

強力な粘着テープ。突如はがれた登山靴のソールの仮固定、破けたテントの一時補修等に役立ちます。1ロール5m。

サイズ/50mm×5m
重量/69g
生産国/イギリス製



L72020

TSA ジッパーロック

¥2,200 (税抜価格: ¥2,000)

3つのダイヤルで開錠するワイヤーロック。
TSAロック対応

サイズ/35 × 20 × 85 mm
重量/47 g
生産国/中国製



L9714

TSA コンビロック

¥1,980 (税抜価格: ¥1,800)

3つのダイヤルで開錠する最もスタンダードな南京錠。
TSAロック対応。

カラー/ブラック
サイズ/58×30×15mm
重量/73g
生産国/台湾製



L65380 インフレーターブルネックピロー (U型)

¥3,630 (税抜価格: ¥3,300)

サイズ/330 × 470 × 120 mm
重量/54 g
素材/ポリエステル100%



L65390 インフレーターブルピロー

¥3,850 (税抜価格: ¥3,500)

サイズ/収納時: 130×90×40mm、
使用時: 360×510×100mm
重量/77g
素材/ポリエステル100%

《二重構造バルブ》



逆流防止弁付のバルブなので、簡単にロスなく膨らませることができます。

量むときは一気に空気を抜くことができます。



SOFTFIBER TOWELS



Polygiene® 抗菌防臭加工

自重の**9倍**の水分を**吸収**



綿タオルの**約8倍**の速度で**乾燥**

リサイクルソフトファイバートレックタオル ポケット

¥2,530 (税抜価格: ¥2,300)



収納ケース・カラビナ付



カラー/ **L63014** ネイビー **L63016** ブラックカラント
 サイズ/ 37 x 37 cm
 重量/ 40g
 生産国/ 中国製

リサイクルソフトファイバートレックタオル ラージ

¥3,630 (税抜価格: ¥3,300)



まとめてコンパクトに



カラー/ **L63034** ネイビー **L63035** ブラックカラント
 サイズ/ 110 x 65 cm
 重量/ 120g
 生産国/ 中国製



DRY BAGS



NEW ウルトラライトドライバッグ

ロールトップを3回折り確実に水の侵入を防ぎます。
 半透明カラーでギアの識別も簡単。



25L



15L



10L



5L



クロスバックル



楕円形のボトム形状
フィンガーループ

品番	容量	カラー	寸法	重量	価格
L59613	5L	ラスト	380×201×140mm	30g	¥2,970 (税抜価格: ¥2,700)
L59614	10L	ネイビー	470×220×173mm	35g	¥3,300 (税抜価格: ¥3,000)
L59615	15L	グレー	500×260×187mm	40g	¥3,520 (税抜価格: ¥3,200)
L59616	25L	オリーブ	580×310×224mm	60g	¥4,400 (税抜価格: ¥4,000)

素材/30D シリコンコーティングコーデュラ® リップストップ
 PUコーティングとシームテープ処理された縫い目
 生産国/中国製





取扱説明書はこちら↓

アメリカのフロリダ州でロックサックとOPサックは発明され製造しています。リサイクル素材から作られた完全防水、完全防塵、完全防湿で、しかも繰り返し使える唯一の収納ケースです。

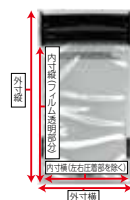

サイズ表記について

外寸:本体外側のタテ×ヨコの長さ

内寸:本体内側の圧着部分を除く透明な範囲のタテ×ヨコの長さ

※製品に印字されているサイズは単純なインチ換算での寸法になります。弊社カタログ・商品/パッケージに記載の寸法が実測のサイズとなります。生産のロット等で多少の寸法誤差がございますのでご了承下さい。

aLOKSAK® Everything Storage & Transport Solutions

非常に丈夫で破れにくくストレッチ性の高い防水ケース

- タッチパネル利用可。通話OK。動画や音楽もOK。
- 山登り、スキー、海などのアウトドアで!旅行で!お風呂で!
- 電子機器だけでなく、書類、貴重品、お金、薬、濡れたら困る物ならなんでも!
- 気密性があり、埃・泥・砂からも守ります。(IPX8規格)
- 40℃まで硬化せず、柔らかく保ちます。
- 超軽量でフラットに収納でき、かさばりません。
- BPAフリー アメリカ食品医薬局(FDA)とアメリカ国立科学財団(NSF)の承認済
- 60メートル/200フィート防水

本物の

MILITARY GRADE

安全に保管や輸送するための基準をクリアしているこのケースは、アメリカの軍隊、米国政府機関等、多くの公的機関で利用されています。

①

②

③

④

⑤

⑥

⑦

⑧

⑨

⑩

サイズ比較用のスマホはiPhone13です

aLOKSAK® (万能防水防塵マルチケース)						
品番	商品名	入数	外寸 (縦×横mm)	内寸 (縦×横mm)	本体価格	使用例
① ALOKD2-5X8	防水マルチケース スマフォXL	2枚	231×135	194×127	¥1,320(税抜価格:¥1,200)	大きめのケース付きのスマホに最適
② ALOKNK-3.9X7	防水マルチケース ネックストラップ付	2枚	216×110	180×101	¥1,540(税抜価格:¥1,400)	ネックストラップ付き、スマホや社員証等
③ ALOKD2-3.9X7	防水マルチケース スマフォラージワイド	2枚	216×110	180×101	¥1,430(税抜価格:¥1,300)	スマートフォンに最適、iPhone17対応
④ ALOKD2-3X6	防水マルチケース スマフォスモール	2枚	164×89	136×82	¥880(税抜価格:¥800)	イヤホン、携帯食品、ジェル関係にも
⑤ ALOKD2-6X9	防水マルチケース ミニタブレット向け	2枚	248×157	220×148	¥1,320(税抜価格:¥1,200)	iPAD miniなどミニタブレット等
⑥ ALOKD2-5X4	防水マルチケースXXS	2枚	132×132	94×123	¥1,320(税抜価格:¥1,200)	薬、紙幣、カード類、電池等
⑦ ALOKD2-4X7	防水マルチケースXS	2枚	199×115	172×107	¥1,430(税抜価格:¥1,300)	スマホにカバーを着けたまま
⑧ ALOKD2-6X6	防水マルチケースS	2枚	151×173	124×167	¥1,540(税抜価格:¥1,400)	財布、鍵、カメラ、CD等
⑨ ALOKD2-9X6	防水マルチケースM	2枚	156×233	128×226	¥1,650(税抜価格:¥1,500)	救急セット、文庫本等
⑩ ALOKD2-12X12	防水マルチケースL	2枚	327×309	292×300	¥1,980(税抜価格:¥1,800)	地図、図面、下着等

aLOKSAK® (万能防水防塵マルチケース) 大変お得な各サイズ1枚ずつのお試しセットです。						
品番	商品名	入数	本体価格		使用例	
ALOKD4-ITM	防水マルチケース モバイルセット(タブレット内寸259×200)(XS, スマホL, ミニタブレット, タブレット 各1枚) (⑦③⑤)	4枚	¥2,200(税抜価格¥2,000)※各サイズの1枚単価合計より660円お得!		モバイル端末におすすめのセット	
ALOKD4-SMP	防水マルチケース スモールマルチパック (XXS, XS, S, M 各1枚) (⑥⑦⑧⑨)	4枚	¥2,200(税抜価格¥2,000)※各サイズの1枚単価合計より770円お得!		小さめサイズを含めたセット	
ALOKD4-MP	防水マルチケース マルチパックセット (XS, S, M, L 各1枚) (⑦⑧⑨⑩)	4枚	¥2,530(税抜価格¥2,300)※各サイズの1枚単価合計より770円お得!		大きめサイズを含めたセット	



OPSAK®

Everything Storage & Transport Solutions



非常に丈夫で破れにくくストレッチ性の高い防水&防臭ケース

- 内容物の臭いを完全に閉じ込め、外へ漏らしません。
- 食品の運搬に最適!
- フリーズドライ食品をOPザックに入れて熱湯で戻したりすることができます。
- 気密性があり、埃・泥・砂からも守ります。
- 着用済み衣類、使用済みティッシュ・おむつの入れ物としても
- 非常に丈夫な素材でできている為、繰り返し使えます!
- BPAフリー、アメリカ食品医薬局 (FDA) とアメリカ国立科学財団 (NSF) の承認済
- 60メートル/200フィート防水

MILITARY GRADE

安全に保管や輸送するための基準をクリアしているこのケースは、アメリカの軍隊、米国政府機関等、多くの公的機関で利用されています。



においを遮断し、熊や動物に気づかれにくくします



OPザックMサイズ使用



OPザックSサイズ使用



⑪

⑫



⑬



⑭

OPSAK® (万能防臭・防水・密閉ケース)

品番	商品名	入数	外寸(縦×横mm)	内寸(縦×横mm)	本体価格
⑪ OPD2-7X7	OPザック防臭パック XS	2枚	197×179	166×171	¥1,320(税抜価格:¥1,200)
⑫ OPD2-9X10	OPザック防臭パック S	2枚	271×231	245×223	¥2,090(税抜価格:¥1,900)
⑬ OPD2-12X20	OPザック防臭パック M	2枚	530×313	493×305	¥2,420(税抜価格:¥2,200)
⑭ OPD1-28X20	OPザック防臭パック L	1枚	528×700	497×693	¥1,595(税抜価格:¥1,450)

オリジナル ロックザック 作れます!

ロックザック・OPザックに企業ロゴなどをプリントして、ノベルティーやオリジナルグッズとして活用しませんか?

- ・野外イベントでノベルティーとして
- ・屋外レジャー施設のオリジナル防水ケースとして
- ・テーマパークの記念品に

機能性の高い製品なので、実際に喜んで頂いています。海外や国内で実績が増えています!是非ご検討下さい!詳しくは弊社営業担当までお問合せ下さい。

株式会社ケンコー社 TEL:06-6374-2788



ご使用上の注意 ご使用前に毎回必ず圧着部の不良が無いか確かめください。初期不良の場合、交換対応させていただきます。未使用品・使用品に関わらずご使用前に毎回必ずテストをして下さい。シームの開口部はしっかりと閉じてご使用ください。開口部の折れ、ねじれは口が開く恐れがあります。製品への穴あけ等の加工や改造は絶対にしないでください。初期不良による交換以外の責任は負いません。

HELP ATHLETES REACH THEIR PEAK PERFORMANCE



WE ARE HYDRATION EXPERTS

ハイドラパックは、2001年にアメリカ・北カリフォルニアで創業しました。20年以上にわたり、私たちはアスリートのパフォーマンス向上を支える水分補給システムの設計・製造に取り組んできました。私たちの使命は、アスリート一人ひとりが最高のパフォーマンスを発揮できるよう支援することです。より良い水分補給のあり方を追求し続けることで、ハイドラパックは新たな製品カテゴリーを切り拓き、世界中のアスリートやブランドパートナーから信頼を寄せられています。私たちは常に「どうすれば、もっと良い製品になるのか？」を自らに問い続けています。決して完成に満足することなく、常に未完であるという意識を持ち、完璧を追い求めながら、これからもイノベーションを続けていきます。

HydraPak



100% BPA & PVC FREE

全てのハイドラパック製品は安全で信頼性が高く米国FDA および、EUの規制を満たしているか、それ以上に優れています。

CONTOUR™

ハイパフォーマンス ハイドレーション



紹介動画



スムーズに開閉可能です



給水時に便利なハンドル付き



飲みやすく高流量のバルブ



チューブマグネット付き



AS263 コンツアー 3L ¥7,590 (税抜価格: ¥6,900)

サイズ/429mm x 190mm カラー/クリア 容量/3L 重量/155g
飲み口・キャップ/コメントバイトバルブ
PLUG-N-PLAY™対応
(簡単に本体からチューブを取り外せます。)
素材/TPU, ABS, POM, PP, EPDM, シリコン, 304ss, TPU Coated Nylon Fabric 生産国/中国製 100% BPA & PVC フリー



AS262 コンツアー 2L ¥7,260 (税抜価格: ¥6,600)

サイズ/370mm x 191mm カラー/クリア 容量/2L 重量/142g
飲み口・キャップ/コメントバイトバルブ
PLUG-N-PLAY™対応
(簡単に本体からチューブを取り外せます。)
素材/TPU, ABS, POM, PP, EPDM, シリコン, 304ss, TPU Coated Nylon Fabric 生産国/中国製 100% BPA & PVC フリー



チューブ取付口が横側で使いやすい



パッキングしやすい底の形状



内側底にループがあり、簡単に裏返して洗いやすい構造です。このループは裏返して乾かすときにも重宝します。また、パッフル(内側壁)付きで給水しても膨らみすぎません。



FORCE™

丈夫なリバーシブル ハイドレーション

激しいスポーツをするアスリートには高性能なハイドレーションが必要です。この「フォース」は、軍やハンターの使用も考えて非常に頑丈に設計されています。軽量で頑丈な840Dナイロンのハンドル付き。給水時にとても役立ち、邪魔にもなりません。フォースに付属の特別なハイドロフュージョンドリンクチューブは断熱性に優れ、暑いときでもチューブ内の温度が上がり過ぎません。飲み口を噛むことにより飲むことができる高流量バイトバルブ、飲み口を清潔に保てるダストカバー付きです。また使いやすいon/offバー搭載で飲まない時の水漏れを防ぎます。



NEW

AS523DSL

フォース 3L DSL

¥8,360 (税抜価格: ¥7,600)

サイズ/355mm x 230mm カラー/マンモスグレー 容量/3L 重量/183g

飲み口・キャップ/コメットバイトバルブ

PLUG-N-PLAY™対応

(簡単に本体からチューブを取り外せます。)

素材/TPU, ABS, POM, PP, EPDM, シリコン, 304SS, TPU Coated Nylon Fabric

生産国/中国製 100% BPA & PVC フリー

AS522

フォース 2L

¥7,700 (税抜価格: ¥7,000)

サイズ/343mm x 171mm カラー/マンモスグレー 容量/2L

重量/165g 飲み口・キャップ/コメットバイトバルブ

PLUG-N-PLAY™対応

(簡単に本体からチューブを取り外せます。)

素材/TPU, ABS, POM, PP, EPDM, シリコン, 304ss, TPU Coated Nylon

Fabric 生産国/中国製 100% BPA & PVC フリー



スムーズに開閉可能です



軽量で頑丈なハンドル付き



PLUG-N-PLAY™対応



とても丈夫です



ダストカバー付き



飲みやすく高流量のバルブ

CONTOUR™ LUMBAR

パフォーマンス ランバー ハイドレーション

使いやすさのギミックを全て詰め込み、最高のパフォーマンスを実現可能なハイドレーションリザーバーのフラッグシップモデル「コンツアー」から、新しいサイズのご提案です。様々な機能は同様に持ち合わせており、中大型のウエストバッグで使えるハイドレーションです。自転車、バイクでの長距離ツーリングでも最高のパフォーマンスで挑戦するためには水分補給は必須です。フレームバッグや、ハンドルバーバッグなどに入れて使うのもおすすめです。ホースは取り回しに十分な長さ(約85cm)です。お好みのポジションにセッティングが可能です。



AS921

コンツアー 1.5L ランバー

¥6,930 (税抜価格: ¥6,300)

サイズ/224mm x 283mm カラー/クリア 容量/1.5L 重量/

128g 飲み口・キャップ/コメットバイトバルブ

PLUG-N-PLAY™対応

(簡単に本体からチューブを取り外せます。)

素材/TPU, ABS, POM, PP, EPDM, シリコン, 304ss, TPU Coated Nylon

Fabric 生産国/中国製 100% BPA & PVC フリー



VELOCITY™

より軽く、もっと動くためのハイドレーション

ラインナップ中、最軽量のハイドレーションリザーバー、よりスタイリッシュにデザインチェンジしました。開閉しやすい人間工学に基づいたスライドシールトップを備え、開口部が大きく開くことにより、エイドステーションやトレイルなどで迅速な水分の補充を可能にします。飲み口を噛むことにより飲むことができる高流量バイトバルブ、また使いやすいon/offバー搭載で飲まない時の水漏れを防ぎます。



スムーズに開閉可能です。



大きく開きます。



裏返して洗えます。

NEW

AS323
ベロシティ 3L

¥6,600 (税抜価格: ¥6,000)

サイズ/375mm x 200mm カラー/クリア 容量/3L
重量/137g
飲み口・キャップ/コメットバイトバルブ
PLUG-N-PLAY™対応
(簡単に本体からチューブを取り外せます。)
素材/TPU, ABS, POM, PP, EPDM, シリコン, 304SS, TPU
Coated Nylon Fabric
生産国/中国製 100% BPA & PVC フリー

NEW

AS322
ベロシティ 2L

¥6,270 (税抜価格: ¥5,700)

サイズ/343mm x 170mm カラー/クリア 容量/2L
重量/130g
飲み口・キャップ/コメットバイトバルブ
PLUG-N-PLAY™対応
(簡単に本体からチューブを取り外せます。)
素材/TPU, ABS, POM, PP, EPDM, シリコン, 304SS, TPU
Coated Nylon Fabric
生産国/中国製 100% BPA & PVC フリー

NEW

AS321
ベロシティ 1.5L

¥5,940 (税抜価格: ¥5,400)

サイズ/320mm x 153mm カラー/クリア 容量/1.5L
重量/125g
飲み口・キャップ/コメットバイトバルブ
PLUG-N-PLAY™対応
(簡単に本体からチューブを取り外せます。)
素材/TPU, ABS, POM, PP, EPDM, シリコン, 304SS, TPU
Coated Nylon Fabric
生産国/中国製 100% BPA & PVC フリー

VELOCITY™ IT

保冷仕様 ハイドレーション

「ベロシティIT」は「ベロシティ」の基本性能に加えて、IsoBoundインサレーションテクノロジーにより一般的なリザーバーよりも38%高い保冷効果があります。また水筒本体が結露しにくい効果もあります。特別なハイドロフュージョンドリンクチューブは断熱性に優れ、暑いときでもチューブ内の温度が上がり過ぎません。



スムーズに開閉可能です



出し入れに便利な軽量タブ付



PLUG-N-PLAY™対応

AS382

ベロシティ IT 2L

¥7,700 (税抜価格: ¥7,000)

サイズ/384mm x 170mm カラー/クリア 容量/2L 重量/187g
飲み口・キャップ/コメットバイトバルブ
PLUG-N-PLAY™対応
(簡単に本体からチューブを取り外せます。)
素材/TPU, ABS, POM, PP, EPDM, シリコン, 304ss, TPU Coated Nylon
Fabric 生産国/中国製 100% BPA & PVC フリー

AS381

ベロシティ IT 1.5L

¥7,370 (税抜価格: ¥6,700)

サイズ/344mm x 151mm カラー/クリア 容量/1.5L
重量/169g 飲み口・キャップ/コメットバイトバルブ
PLUG-N-PLAY™対応
(簡単に本体からチューブを取り外せます。)
素材/TPU, ABS, POM, PP, EPDM, シリコン, 304ss, TPU Coated Nylon
Fabric 生産国/中国製 100% BPA & PVC フリー



ハイドレーションリザーバーの洗浄方法 (YouTube動画)

リザーバーを常に清潔にご使用頂く為、永くご愛用頂く為に、定期的な洗浄をおすすめ致します。ハイドラパックは使いやすさはもちろん、手入れもしやすいようにいつも考えています。洗浄は簡単です。動画では洗浄の為のヒントとコツをご紹介します。



NEW

PACKFLASK™

ファスト&ライト ハイドレーション



革新的な超軽量で効率的なシステムで、日帰りハイキングやロングトレッキングに最適です。バックパックのハーネスにしっかりと固定して、ハンズフリーで使用できます。ストレッチメッシュポーチにフラスクを入れて使う、フラスクなしで携帯電話や行動食、地図を入れることもできます。フラスクはとても軽量で、快適に走れるように設計されており、空になれば折りたたんでコンパクトに収納が可能。水漏れに強い自動密閉の飲み口のバイトバルブは高流量の水分補給を可能にします。ダストカバーが付属されており飲み口を清潔に保ちます。



BX107Y

ゴールドイエロー



BX107GR

セージグリーン

パックフラスク 750ml

¥6,820 (税抜価格: ¥6,200)

サイズ/228mm x 107mm
カラー/ゴールドイエロー、セージグリーン
容量/750ml 重量/93g
飲み口・キャップ/フラスクバイトバルブ、ダストカバー付属
素材/TPU, PP, シリコン, POM, TPE, ポリエステル, EVA, ナイロン
生産国/中国製 100% BPA & PVC フリー



BX105Y

ゴールドイエロー



BX105GR

セージグリーン

パックフラスク 500ml

¥6,380 (税抜価格: ¥5,800)

サイズ/220mm x 85mm
カラー/ゴールドイエロー、セージグリーン
容量/500ml 重量/79g
飲み口・キャップ/フラスクバイトバルブ、ダストカバー付属
素材/TPU, PP, シリコン, POM, TPE, ポリエステル, EVA, ナイロン
生産国/中国製 100% BPA & PVC フリー



ダストカバー付き



高流量バイトバルブ



目盛り付



ハーネスに取付可能



収納ケース付き



ベルクロとループで固定

NEW

PACKFLASK™+750ml FILTER KIT

ファスト&ライト フィルター



ダストカバー付き



フィルター部



高流量バイトバルブ



収納ケース付き



コンパクト



使いやすい



FBX107

パックフラスク+750mlフィルターキット

¥12,100 (税抜価格: ¥11,000)

サイズ/228mm x 107mm カラー/クリア 容量/750ml 重量/116g
飲み口・キャップ/フラスクバイトバルブ、ダストカバー付属 素材/TPU, PP, シリコン, POM, TPE, ABS, ホローファイバー、ポリエステル, EVA, ナイロン 付属品/バックフラッシュアダプター 生産国/中国製
100% BPA & PVC フリー 浄水性能詳細については「浄水器を持って出掛けよう」のページをご参照ください。



FLUX™

多用途に使えるコンパクトになるボトル

フレキシブルボトル「フラックス」は、コンパクトサイズのハードボトルのような使いやすい形です。自立もします。ボトルが空になればソフトフラスコのように畳むことができとても軽量でコンパクトです。飲み口のキャップが付きより清潔に持ち運べます。飲み口に手を触れることなくのダストカバーを回転させることでロックと解除が可能。さらに持ちやすく、出し入れしやすく、大きめのベイルハンドルが付いています。



GF425M
マンモスグレー

NEW
color

GF425GR
セージグリーン



フラックス 1.5L

¥5,060 (税抜価格: ¥4,600)

サイズ/250mm x 115mm 容量/1.5L
重量/122g 飲み口・キャップ/ダストカバー&ハイフローノズル
素材/TPU, POM, PP, TPE 生産国/中国製 100% BPA & PVC フリー



GF420M
マンモスグレー

NEW
color



GF420Y
ゴールドイエロー



NEW
color



GF420S
セージグリーン



GF420S
ストログリーン



GF420T
タホーブルー

フラックス 1L

¥4,620 (税抜価格: ¥4,200)

サイズ/230mm x 90mm 容量/1L
重量/102g 飲み口・キャップ/ダストカバー&ハイフローノズル
素材/TPU, POM, PP, TPE 生産国/中国製 100% BPA & PVC フリー



GF427M
マンモスグレー



NEW
color



GF427Y
ゴールドイエロー

NEW
color



GF427GR
セージグリーン



GF427R
レッドウッド



GF427T
タホーブルー

フラックス 750ml

¥4,180 (税抜価格: ¥3,800)

サイズ/200mm x 85mm 容量/750ml
重量/92g 飲み口・キャップ/ダストカバー&ハイフローノズル 素材/TPU, POM, PP, TPE
生産国/中国製 100% BPA & PVC フリー



持ちやすいハンドル付



清潔に保てるキャップ付



キャップを回転させて
ロック&解除



ハードボトルのような形状



自立します



コンパクト

FLUX™+ 1.5L FILTER KIT

ウルトラライト 再利用可能ボトル + 一体型浄水器

フラックス+ 1.5Lは、最も軽量で早く、必要な水を手軽に入手することを可能にします。フラックスから絞り出すことによりろ過します。回すことでon/offできるツイストノズルにはダストカバーを備え水の出口、飲み口部分を常に清潔に保てます。

GF425F

フラックス + 1.5L フィルターキット

¥9,680 (税抜価格: ¥8,800)

サイズ/250mm x 115mm
カラー/クリア/HPブルー
容量/1.5L 重量/143g
飲み口・キャップ/ダストカバー&ハイフローノズル
素材/TPU, POM, ABS, ホローファイバー, シリコン
生産国/中国製 100% BPA & PVC フリー
浄水性能詳細については「浄水器を持って出掛けよう」のページをご参照ください。



STOW™

ポータブル ポケットサイズハイドレーション

飲み物を入れる。飲む。持ち出す。これを繰り返すためにとても丈夫で、パッキングしやすいミニマムなデザインのフレキシブルな「ストウ」。簡単開閉のフリップキャップカバーは、使用していないときに飲み口(スピルブルーフノズル)を清潔に保ちます。飲み口は自動密閉なので漏れにくく、飲むと縮むので水の動きを最小限に抑え、コンパクトに持ち運べます。持ち運びに便利なベイルハンドル付き。またこのハンドルを利用して使用後は非常にコンパクトに収納することができます。重量は同じ容量のハードボトルと比べても50%軽量です。1Lには内側に仕切りを付けることで水を入れても膨らみすぎない工夫が施されています。



NEW color
GS351M
マンモスグレー



NEW color
GS351GB
グレイシャーブルー



NEW color
GS351Y
ゴールドイエロー



NEW color
GS351GR
ストログリーン



GS330T
タホブルー
(2025カラー)



GS330M
マンモスグレー
(2025カラー)



GS330S
ストログリーン
(2025カラー)

ストウ 1L

¥3,410 (税抜価格: ¥3,100)

サイズ/190×150mm キャップサイズ/28mm
容量/1L 重量/51g
飲み口・キャップ/セルフシーリングシリコンノズル&フリップトップキャップ
素材/TPU, PP, シリコン
生産国/中国製 100% BPA & PVC フリー



ミニマルデザイン



清潔に保つキャップ付



スピルブルーフノズル



コンパクト



メモリ付



1Lには内壁付



NEW color
GS355M
マンモスグレー



NEW color
GS355GB
グレイシャーブルー



NEW color
GS355Y
ゴールドイエロー



NEW color
GS355GR
ストログリーン

ストウ 500ml

¥2,970 (税抜価格: ¥2,700)

サイズ/184×120mm キャップサイズ/28mm
容量/500ml 重量/40g
飲み口・キャップ/セルフシーリングシリコンノズル&フリップトップキャップ
素材/TPU, PP, シリコン
生産国/中国製 100% BPA & PVC フリー



NEW color
GS353M
マンモスグレー



NEW color
GS353GB
グレイシャーブルー



NEW color
GS353Y
ゴールドイエロー



NEW color
GS353GR
セージグリーン



NEW color
GS340RM
レッドウッド
(2025カラー)



NEW color
GS340SM
ストログリーン
(2025カラー)

ストウ 350ml

¥2,750 (税抜価格: ¥2,500)

サイズ/165×74mm キャップサイズ/28mm
容量/350ml 重量/35g
飲み口・キャップ/セルフシーリングシリコンノズル&フリップトップキャップ
素材/TPU, PP, シリコン
生産国/中国製 100% BPA & PVC フリー

「ストウ」におすすめのフィルターの紹介

【接続例】

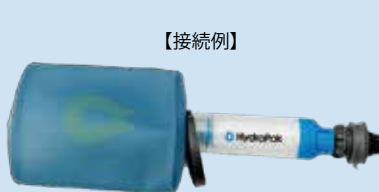

F02
28mm PNPインラインフィルター

350ml との組み合わせで、
35g + 47g = 82g の軽量・コンパクトなフィルターキットとして!



RECON™ CLIP & CARRY

リーコン クリップ&キャリー

サステナブルな、毎日の水分補給

リーコン クリップ&キャリーは、毎日どこへでも持ち出せる、タフで信頼性の高い、毎日の暮らしを心地よく楽しみながら、長く大切に使うことで環境にも配慮できるボトルです。素材の50%にリサイクル原料を使用しています。スリムで携帯性に優れたデザイン。握りやすく、バックパックのポケットに差し込みやすく、ほとんどの車のカップホルダーにも収まるサイズです。トレイルから旅行まで幅広いシーンに最適です。



BRC02B
ベイブルー



BRC02C
クリア



BRC02E
アスベングリーン



BRC02M
チャコールグレー



リーコン クリップ&キャリー 1L

¥2,860 (税抜価格: ¥2,600)

サイズ/280×80mm キャップサイズ/59mm
容量/1L 重量/172g 飲み口・キャップ/クリップ&キャリーキャップ
素材/トライタン・リニュー(コポリエステル):50%、PP、TPE 生産国/中国製 100% BPA & PVC フリー
食洗器使用可。耐熱温度: -20℃ ~ +99℃



BRC01B
ベイブルー



BRC01C
クリア



BRC01E
アスベングリーン



BRC01M
チャコールグレー



リーコン クリップ&キャリー 750ml

¥2,640 (税抜価格: ¥2,400)

サイズ/250×75mm キャップサイズ/59mm
容量/750ml 重量/146g 飲み口・キャップ/クリップ&キャリーキャップ
素材/トライタン・リニュー(コポリエステル):50%、PP、TPE 生産国/中国製 100% BPA & PVC フリー
食洗器使用可。耐熱温度: -20℃ ~ +99℃



A164B
ベイブルー

ウォーターゲート ¥880 (税抜価格: ¥800)

リーコンクリップ&キャリー専用の飲みやすく、注ぎやすくなる便利な内フタです。

サイズ/59×17mm カラー/ベイブルー
重量/10g 素材/シリコン 生産国/中国製
100% BPA & PVC フリー

- シンプルなスクリューキャップ
- 軽い力でしっかり密閉締めすぎないストッパー付き
- ループ付でキャップの紛失防止。
- 飲むときに邪魔にならず握りやすい

- デュアルループ一体型ハンドル
- カラビナなどを留めやすい
- 持ちやすいハンドル

RECON™ TWIST & SIP

エコフレンドリー ハイドレーション



BR03E
ライム

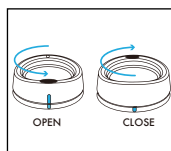

そのまま飲める!! 飲む時にキャップを外す必要がありません。

OPEN 飲む時は反時計回りに半回転させるだけです。

CLOSE 閉める時は時計回りに半回転させるだけです。

リーコン ツイスト&シップ 500ml

¥2,750 (税抜価格: ¥2,500)

サイズ/195mm×72mm キャップサイズ/63mm
容量/500ml 重量/143g
飲み口・キャップ/スムーズフローツイストキャップ 素材/トライタン・リニュー(コポリエステル):50%、シリコン、TPU 食洗器使用可。耐熱温度: -20℃ ~ +99℃



コップで飲んでいる
ような十分な水量



お手入れも簡単



RUN HYDRATION

ハイドラパックはランニング用フラスクのパイオニアであり、軽量で耐久性のあるデザインで、水分補給とエネルギーを素早く簡単に提供することで進化を続け、リードし続けています。手持ちやベストポケット、栄養補給や水など、当社のフラスクはウルトラマラソンから5Kマラソンまで、ランナーの最高のパフォーマンスをサポートします。

ULTRAFLASK™ SPEED

ベストバックに最適な「円柱型」ハイドレーション



UPDATED

AH156HP

ウルトラフラスク スピード 500ml

¥3,410 (税抜価格: ¥3,100)

サイズ/240mmx55mm キャップサイズ/42mm
 カラー/マリブ 容量/500ml 重量/42g
 飲み口・キャップ/フラスクバイトバルブ・スピードフィル
 キャップ素材/TPU, PP, シリコン, POM
 生産国/中国 100% BPA & PVC フリー

SOFTFLASK™ SPEED

ベストバックに最適な「テーパー型」ハイドレーション



UPDATED

B380HP

ソフトフラスク スピード 500ml

¥3,410 (税抜価格: ¥3,100)

サイズ/260mmx80mm キャップサイズ/42mm
 カラー/マリブ 容量/500ml 重量/46g
 飲み口・キャップ/フラスクバイトバルブ・スピード
 フィルキャップ
 素材/TPU, PP, シリコン, POM
 生産国/中国 100% BPA & PVC フリー

SKYFLASK™ SPEED

ミニマリスト 手持ちハイドレーション



UPDATED

SP559HP

スカイフラスク スピード500ml

¥5,060 (税抜価格: ¥4,600)

サイズ/215x78mm キャップサイズ/42mm
 カラー/マリブ 容量/500ml 重量/65g
 飲み口・キャップ/フラスクバイトバルブ・スピードフィルキャップ
 素材/TPU, PP, HDPE, シリコン, ナイロン, ネオプレン
 生産国/中国製 100% BPA & PVC フリー



UPDATED

SP357HP

スカイフラスク スピード350ml

¥4,730 (税抜価格: ¥4,300)

サイズ/203x71mm キャップサイズ/42mm
 カラー/マリブ 容量/350ml 重量/60g
 飲み口・キャップ/フラスクバイトバルブ・スピードフィルキャップ
 素材/TPU, PP, HDPE, シリコン, ナイロン, ネオプレン
 生産国/中国製 100% BPA & PVC フリー



UPDATED

SP1460HP

スカイフラスクIT スピード500ml

¥6,380 (税抜価格: ¥5,800)

サイズ/230x79mm キャップサイズ/42mm
 カラー/クリア 容量/500ml 重量/77g
 飲み口・キャップ/フラスクバイトバルブ・スピードフィルキャップ
 素材/TPU, PP, シリコン, ナイロン, POM, ネオプレン, T50 ポリウレタン
 フォーム 生産国/中国製 100% BPA & PVC フリー

POCKETFLASK™

ランニングベルトに最適な薄型ソフトフラスク(ロック付き)



UPDATED

B390HP

ポケットフラスク 500ml

¥2,970 (税抜価格: ¥2,700)

サイズ/280mmx80mm キャップサイズ/28mm
 カラー/マリブ 容量/500ml 重量/32g
 飲み口・キャップ/フラスクバイトバルブ・ロックキャップ
 素材/TPU, PP, POM, シリコン
 生産国/中国製 100% BPA & PVC フリー

SOFTFLASK™

繰り返し使えるニュートリションフラスク



UPDATED

B370HP

ソフトフラスク 250ml (2P)

¥4,400 (税抜価格: ¥4,000)

サイズ/210mm x 70mm キャップサイズ/28mm
 カラー/マリブ 容量/250ml 重量/27g
 飲み口・キャップ/フラスクバイトバルブ・ロックキャップ
 素材/TPU, PP, POM, シリコン
 生産国/中国製 100% BPA & PVC フリー



UPDATED

B340HP

ソフトフラスク 150ml (2P)

¥3,740 (税抜価格: ¥3,400)

サイズ/155mm x 70mm キャップサイズ/28mm
 カラー/マリブ 容量/150ml 重量/19g
 飲み口・キャップ/ジェルノズル
 素材/TPU, PP, POM, シリコン
 生産国/中国製 100% BPA & PVC フリー

スピードフィルキャップ
 蓋は大きく開くので、素早い給水が可能
 ※別売のラントロー対応。飲み口を延長可。

フラスクバイトバルブ
 飲みやすく自動密閉で漏れにくい

ロックキャップ
 親指で簡単 ON & OFF ロック

ジェルノズル
 ジェル専用の飲み口です。



ULTRAFLASK+ 500ml FILTER KIT

ベストバック対応、ミニマム浄水器

ハイドラパックのフィルターキットのラインナップ中、最軽量、ミニマム容量モデル。人気のフラスクにフィルターを追加しており、直接飲むことができます。たくさんのお水が必要な場合は、このシステムを使用してボトルやリザーバーに水を補充します。

AH155F

ウルトラフラスク+500ml フィルターキット

¥9,020 (税抜価格: ¥8,200)

サイズ/240mmx70mm キャップサイズ/42mm
カラー/クリア 容量/500ml 重量/65g 素材/TPU、ABS、POM、シリコン、ホロファイバー
付属品/バックフラッシュアダプター 生産国/中国 100% BPA & PVC フリー
浄水性能詳細については「浄水器を持って出掛けよう」のページをご参照ください。



フラスクの飲み口と同様のバイトバルブ付き。浄水しながら素早い水分補給が可能に!

SPEED CUP™

再利用可能なレースカップ

レースイベントにおけるごみゼロへの大きな一歩として、スピードカップは世界中のトレイルやロードでその実力を証明しています。軽量で丈夫、繰り返し使え、小さく畳めてコンパクトにできます。ランナーの意見を取り入れて開発された人間工学に基づいたフィンガーグリップは、長距離でも持ちやすく、飲みやすさも抜群です。次のレースにぜひお持ちください。

UPDATED A714HP

スピードカップ 200ml (2P) ¥1,870 (税抜価格: ¥1,700)

2ヶセット サイズ/102x64mm カラー/マリブブルー 重量/10g 素材/TPU
生産国/中国製 100% BPA & PVC フリー



TEMPO PRO

手持ちハイドレーション

走りながら水分補給が可能。ハンドストラップは、サンダルカットデザインで安定感のある快適な握りを提供します。また、ストラップは簡単に取り外せますのでボトル本体は食洗機で洗うことができます。ボトル本体は人間工学に基づいて設計されており、握りやすくスリムなので持ちやすい形状です。飲みやすく、漏れにくいハイフローキャップ。引っ張ると開き、押すと閉じます。



テンポプロ 400ml

¥3,520 (税抜価格: ¥3,200)

サイズ/207mmx57mm キャップサイズ/42mm
容量/400ml 重量/56g
素材/PP、HDPE、LDPE、TPU、ネオプレン、ナイロン、ポリエステル
生産国/中国 100% BPA & PVC フリー

テンポプロ 525ml

¥3,740 (税抜価格: ¥3,400)

サイズ/237mmx61mm キャップサイズ/42mm
容量/525ml 重量/62g
素材/PP、HDPE、LDPE、TPU、ネオプレン、ナイロン、ポリエステル
生産国/中国 100% BPA & PVC フリー

TEMPO 3-PACK (3色x1セット)

ランニングウォーターボトル

複数持ちでも内容物が一目でわかるように、本体、キャップとボトルのカラーがそれぞれ違います。ボトル本体は人間工学に基づいて設計されており、握りやすくスリムなので持ちやすい形状です。飲みやすく、漏れにくいハイフローキャップ。引っ張ると開き、押すと閉じます。

K3T40011

テンポボトル 3P 400ml

¥4,290 (税抜価格: ¥3,900)

サイズ/207mmx57mm
キャップサイズ/42mm
容量/400ml 重量/45g
素材/PP、HDPE、LDPE、TPU
生産国/中国 100% BPA & PVC フリー



K3T52511

テンポボトル 3P 525ml

¥4,840 (税抜価格: ¥4,400)

サイズ/237mmx61mm
キャップサイズ/42mm
容量/525ml 重量/51g
素材/PP、HDPE、LDPE、TPU
生産国/中国 100% BPA & PVC フリー



一目で残水量を確認できるウインドウ

目視でわかりやすく色で使い分けもできます。例えば…

ブルー=水分補給

ブラック=栄養補給用

ホワイト=リカバリー用



SEEKER™

ウルトラライト ウォーターストレージ

シーカーはハイドラパックの超軽量で耐久性に優れたウォーターストレージバッグです。水場に吊り下げたり、バックパックに取り付けたりと多目的に使いやすいサイドラッシュポイント付。非常にコンパクトに折り畳めます(収納ケース付き)。凍らすこともできますのでクーラーに入れておけば保冷剤としても。キャップにはループ付なのでキャップを失くしてしまうことも無くなります。42mm径のキャップは、ハイドラパックの42mmフィルターキャップ浄水器や、様々な市販の浄水器に対応しており長期間の旅でも飲み水の入手と運搬を可能にします。プラグンプレイキャップ(A178)と、キャンプタップ(A180)でシーカーに注ぎ口を追加することも可能です。



4L



A828M マンモスグレー
A828GR セージグリーン

シーカー 4L

¥5,280 (税抜価格: ¥4,800)

サイズ/370×175mm キャップサイズ/42mm
容量/4L 重量/115g
飲み口・キャップ/スクリューキャップ
素材/TPU、PP、TPU Coated Nylon Fabric
収納バッグ/ナイロン

3L



A823M マンモスグレー
A823S ストログリーン
A823GR セージグリーン

シーカー 3L

¥4,730 (税抜価格: ¥4,300)

サイズ/335×170mm キャップサイズ/42mm
容量/3L 重量/101g
飲み口・キャップ/スクリューキャップ
素材/TPU、PP、TPU Coated Nylon Fabric
収納バッグ/ナイロン

2L



A822M マンモスグレー
A822S ストログリーン
A822GR セージグリーン

シーカー 2L

¥4,180 (税抜価格: ¥3,800)

サイズ/295×150mm キャップサイズ/42mm
容量/2L 重量/78g
飲み口・キャップ/スクリューキャップ
素材/TPU、PP、TPU Coated Nylon Fabric
収納バッグ/ナイロン



【便利アクセサリ】

超軽量ウォータージャグへアップデート!



A180 キャンプタップ
¥1,760 (税込)

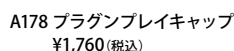

A178 プラグンプレイキャップ
¥1,760 (税込)



SEEKER™ 10L

ウルトラライト 大容量ウォーターストレージ

ハイドラパックの最大容量のウォーターストレージです。軽量かつ使い勝手の良いシーカーは、フィールドでのグループキャンプに最適です。水を注ぎやすい広口です。内側にはパッフル(壁)付きで満水時でも形が崩れません。付属の「キャンプタップ」が簡単に接続できる「プラグンプレイキャップ」が装備されています。「キャンプタップ」は背面のスロットに留めておくことができ紛失を軽減、スタッフサックが付属していますので本体を畳んでコンパクトに収納することができます。ハイドラパックの「28mm PNP インラインフィルター」浄水器を簡単に取り付けできます。

A821M シーカー10L

¥10,120 (税抜価格: ¥9,200)

サイズ/490×220mm キャップサイズ/63mm
カラー/マンモスグレー 容量/10L
重量/253g 飲み口・キャップ/プラグンプレイキャップ
PLUG-N-PLAY™対応
素材/TPU、PP、TPU Coated Nylon Fabric POM
生産国/中国製 100% BPA & PVC フリー



コンパクト収納



SEEKER™+ 6L GRAVITY FILTER KIT

ウルトラライト ウォーターストレージ + グラヴィティ浄水器

軽量で耐久性に優れたウォーターストレージバッグ、「シーカー6L」と、28mm PNP インラインフィルターの浄水キットです。簡単に水を集めて保管できるよう理想的に設計されており、シーカー本体を吊り下げて使用します。重力を利用して水を落とすことでろ過します。付属のキャンプタップで簡単にろ過した水を他の水筒などへ入れることができます。付属の収納ケースには、キャンプタップとフィルターを収納するポケットが付いています。シーカー本体も丸めることができるので使わない時は全てのキットを非常にコンパクトに収納することが可能です。

FK02

シーカー+ 6L グラヴィティ フィルターキット

¥13,640 (税抜価格: ¥12,400)

サイズ/440mm x 185mm カラー/クリア 容量/6L

重量/241g 飲み口・PLUG-N-PLAY™キャップ

PLUG-N-PLAY™対応

素材/TPU, ABS, POM, PP, EPDM, 304SS, TPU Coated Nylon Fabric,

ホローファイバー

付属品/バックフラッシュアダプター

生産国/中国製 100% BPA & PVC フリー

浄水性能詳細については「浄水器を持って出掛けよう」のページをご参照ください。

※付属のフィルター(浄水器)本体の給水側はプラグンプレイシステム専用です。

単品販売のような28mmスクリューキャップには対応しません。



SEEKER™+ 3L FILTER KIT

ウルトラライト ウォーターストレージ + 一体型浄水器

この超軽量で耐久性の高いシーカー3Lと42mmフィルターキャップの浄水キットです。簡単に水を集めて保管できるよう理想的に設計されており、シーカー本体を丸めて絞り出すことにより簡単にろ過した水を他の水筒などへ入れることができます。回すことでon/offできるツイストノズルにはダストカバーを備え水の出口部分を常に清潔に保てます。また、ハンドルとラッシュポイントが付いているので、持ちやすく、バックパックに固定することもできます。専用ケース付きでシーカー本体も丸めてコンパクトにパッキングが可能です。

FK01

シーカー + 3L フィルターキット

¥10,120 (税抜価格: ¥9,200)

サイズ/360mm x 140mm カラー/クリア 容量/3L

重量/127g 飲み口・キャップ/ダストカバー&ハイフローノズル

素材/TPU, PP, TPU Coated Nylon Fabric, POM, ABS, ホローファイバー

生産国/中国製 100% BPA & PVC フリー

浄水性能詳細については「浄水器を持って出掛けよう」のページをご参照ください。



浄水器を持って出掛けよう

いつでもどこでも飲料水が確保できます

ハイドラパックのフィルターは豊富なラインナップから、アクティビティや人数によって選んでいただけます。フィルターキットの水筒は特別なクリアカラーなので中の水の色がわかりやすくなっています。ハイドラパック製品での汎用性が高いのも特徴です。

防災グッズとして備蓄品としてもおすすめです

●毎分1L ~ 約1,500Lの水を処理することが可能です

●使用可能な水温: 4℃以上、50℃以下

[99.999% 除去]

大腸菌、寄生虫の包囊(ジアルジアなど)などの一般的な水中のバクテリアや、寄生虫(アメリカ、EPA規格、NSF P231に準拠)※ウイルスを除去するものではありません。

[99.999% 除去] 3.0ミクロン以上のマイクロプラスチック(NSF 42に準拠) これらをホローファイバー(中空糸膜)により効果的に除去します。

【水筒+フィルターのセット品一覧】

P.78バックフラスク+750ml

P.79フラスク+1.5Lフィルターキット

P.83ウルトラフラスク+500mlフィルターキット

P.85シーカー+6Lグラヴィティフィルターキット

P.85シーカー+3Lフィルターキット

P.88ブレイカウェイ+880ml&600ml



- 軽量&コンパクト
- 日本製の中空糸膜で安心
- お手入れ簡単
- 汎用性に優れる
- 100% BPA, PVCフリー



ハイドラパック製品に最適なフィルターです。(水筒本体は付属しません。)

登山、バックパッキング、トレイルランニング、キャンプ、自転車ツーリング、あらゆるアウトドアアクティビティにご使用いただけます。キャップ径を確認してお選びください。軽量、コンパクトで、水筒を選び、汎用性が高いのが特徴です。100% BPA、PVC フリー

42MM FILTER CAP

携帯ウォーターフィルター(浄水器)

シーカー、フラックスなどハイドラパックの42mm径キャップのフレキシブルボトルに取り付けることができます。使い方は簡単。ボトルを絞るだけです。フィルターを通して、ろ過された水を他の水筒に保管したり、直接飲んだりすることが可能です。

■ダストカバーと、ハイフローノズル

ダストカバー付き、飲み口を触らないので清潔です。締めたまま回して on/off可能。

飲みやすくカバーは片手で素早く開閉できます。

■42mm径のキャップに対応

ハイドラパックのシーカー 2L、3L、4L、6Lや、フラックス 750ml、1L、1.5L など、定番のウォーターボトルとストレージに直接取り付けが可能です。



【適合モデル】

- ・シーカーシリーズ
- ・フラックスシリーズ
- ・42mm径キャップのフラックスシリーズ



F03

42mm フィルターキャップ

¥6,270 (税抜価格: ¥5,700)

サイズ/直径50mm x 129mm 重量/57g
 素材/PP、POM、EPDM、シリコン、ホローファイバー
 付属品/バックフラッシュアダプター
 生産国/中国製 100% BPA & PVC フリー



紹介動画

28MM INLINE FILTER

スクイズまたは重力式インラインフィルター(浄水器)

ハイドラパックの28mm径キャップのフレキシブルボトルに直接取り付けすることができます。またPlug-N-Play™コネクシステム対応で、ハイドラパックの対応するリザーバーとキャップに簡単に取り付けすることができます。ストウから別のボトルに絞って浄水したり、シーカーやパイオニアから重力式の浄水、またストウから直接飲むことも可能です。

■28mm径キャップに対応

定番のハイドラパックのウォーターボトル、ストウ500ml、1L、市販のペットボトル(合わないボトルもあります。)に直接フィルターを取り付けることが可能です。

■PLUG-N-PLAY対応

対応のボトル、ストレージ、リザーバー、キャップなどに簡単に接続、簡単に外すことが可能です。

※2023年5月以降発売のアップデートされたプラグンプレイキャップに対応します。(取り外し操作部が黒のモデルです。)

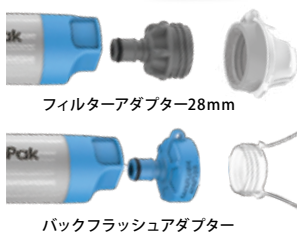

フィルターアダプター-28mm

バックフラッシュアダプター

F02

28mm PNP インラインフィルター

¥6,930 (税抜価格: ¥6,300)

サイズ/直径34mm x 129mm 重量/47g
 素材/PP、POM、EPDM、シリコン、ホローファイバー
 付属品/フィルターアダプター-28mm、バックフラッシュアダプター
 生産国/中国製 100% BPA & PVC フリー
 PLUG-N-PLAY™対応



紹介動画

PLUG-N-PLAY™対応



プラグンプレイキャップ(別売)に簡単取付可能。42mm径キャップの水筒に対応。

ストウで使えます。



ハイドレーションに直接取り付け可能。



【給水側・適合モデル】

プラグンプレイキャップ付属の水筒(プラグンプレイシステム)

- シーカー 6L & 10L
- パイオニア 6L & 10L

28mm径の水筒(スウリユール接続)

- ストウ
- 28mm径のフラスク



【出水側・適合モデル】

直接接続(プラグンプレイシステム)

- キャンタップ
 - プラグンプレイ対応のチューブ各種
- 付属のフィルターアダプター使用で直飲み
- ストウ、28mm径のフラスクのキャップ

【簡単メンテナンス】

■バックフラッシュアダプター付属

フィルターから水が出てくなくなってきた場合に、フィルターの水の出口側に差し込んで、きれいな水の入ったストウボトルを取り付けて、フィルターをバックフラッシュ(逆流)させて水量を回復させます。



ULTRAFLASK+ FILTER CAP

ランナー向け、ミニマムフィルター(浄水器)

ハイドラパックの42mm径キャップの製品に取り付けることができます。使い方は簡単。ボトルを絞るだけです。フィルターを通して、ろ過された水を他の水筒に保管したり、直接飲んだりすることが可能です。フラスクの飲み口と同様のバイトバルブ仕様なので浄水しながらより素早く飲むことができます。特にフラスクシリーズにおすすめで、軽量、ミニマムなフィルターとして活躍することでしょう。



■直接素早く飲めるバイトバルブ

一口飲むごとに自動的に密閉され漏れにくい構造です。

■42mm径のキャップに対応

42mm径のフラスクシリーズ、フラスクス、シーカーなど、定番のフラスク、ウォーターボトルに直接取り付けが可能です。

F05

ウルトラフラスク+ フィルターキャップ

¥7,040 (税抜価格: ¥6,400)

サイズ/直径44mm x 115mm キャップサイズ/42mm
重量/36g 素材/ABS, POM, シリコン, ホローファイバー
付属品/バックフラッシュアダプター
生産国/中国 100% BPA & PVC フリー



【適合モデル】

- ・42mm径キャップのフラスクシリーズ
- ・フラスクシリーズ
- ・シーカーシリーズ



BREAKAWAY+ FILTER CAP

スクイーズボトル用サイクリスト向けフィルター(浄水器)

■ソフトハイフローノズル

十分な水量の飲み口です。

■ツイストキャップ

ツイスト式で簡単開閉!

■マックガード

飲み口の保護キャップ付き。衛生的に保てます。

■63mm径キャップに対応

※適合モデルを参照ください。



F04

ブレイカウェイ+ フィルターキャップ

¥7,370 (税抜価格: ¥6,700)

サイズ/直径74mm x 115mm キャップサイズ/63mm
重量/65g 素材/TPU, ABS, POM, PP, EPDM, シリコン, ホローファイバー
付属品/バックフラッシュアダプター
生産国/中国 100% BPA & PVC フリー



【適合モデル】

- ・63mm径キャップのハイドラパック製品(ポーラーシリーズ、ブレイカウェイシリーズ)
- ・Polar Bottle (63mm径キャップのポーラーボトル) ※適合についてはご自身でご確認をお願いいたします。



【洗浄について】

フィルターは定期的な洗浄と保管前には洗浄、除菌することが重要です。洗浄は簡単です。飲料水、水道水などきれいな水を入れた容器にフィルターを入れて、優しく振って洗浄してください。(28mm インラインフィルター以外) フィルターの目詰まりの原因である大きな粒子を取り除くことができます。付属のバックフラッシュアダプターを使ってきれいな水を逆流させて洗浄します。詳しくは付属の取扱説明書をご確認ください。



優しく振って洗浄

「バックフラッシュアダプター」
付属のフィルターは、
飲み口に差し込み



逆流させて洗浄

【処理能力】

[99.999%除去] 大腸菌、寄生虫の包囊(ジアリジアなど)などの一般的な水中のバクテリアや、寄生虫(アメリカ、EPA規格、NSF P231に準拠)

[99.999%除去] 3.0ミクロン以上のマイクロプラスチック (NSF 42に準拠)

これらをホローファイバー(中空糸膜)により効果的に除去します。*ウイルスを除去するものではありません。毎分1L、約1,500L(500mlのペットボトルなら3,000本分)の水を処理することが可能です。

使用可能な水温: 4°C以上、50°C以下

【注意】

フィルターの性能を最大限に発揮させるために、可能な限り透明できれいな水を使用して下さい。濁度の高い水は、フィルターの性能を低下させ、寿命を縮めることになります。魚などの生き物がない川の水、海水、汽水(淡水と海水が混じった湖の水など)、化学的に汚染された水(採掘池、工業用水、農業用水、生活排水の近くなど)には、絶対にフィルターを使用しないで下さい。本フィルターでは、これらの水源からの水を飲用することはできません。



BIKE & SPORT BOTTLES

スクイーズして水分補給。スリムで人間工学に基づいたデザインは、手にしっかりとフィットします。軽量なボディは重さを感じさせません。あらゆるディテールはより高いレベルを求めるサイクリスト、アスリートのために設計されています。ほとんどのボトルゲージにしっかりとフィットします。ポーラーシリーズは、3層断熱構造で水筒の飲料水を長く冷たく保ちます。

NEW POLAR SPORT™

スプラッシュ



ゴールド
PSB24D14 (700ml)
PSB20D14 (600ml)

マルチ
PSA24D13 (700ml)
PSA20D13 (600ml)

ポーラー スポーツ 700ml
¥2,530 (税抜価格: ¥2,300)
サイズ/264mm x 74mm 重量/128g

コンテNDER



ブラック
PSB24E15 (700ml)
PSB20E15 (600ml)

ブルー
PSA24E16 (700ml)
PSA20E16 (600ml)

ポーラー スポーツ 600ml
¥2,420 (税抜価格: ¥2,200)
サイズ/234mm x 74mm 重量/114g

パルス



ホワイト
PSB24F12 (700ml)
PSB20F12 (600ml)

ブラック
PSB24F15 (700ml)
PSB20F15 (600ml)

ブルー
PSA24F16 (700ml)
PSA20F16 (600ml)

パープル
PSA24F17 (700ml)
PSA20F17 (600ml)

レッド
PSA24F11 (700ml)
PSA20F11 (600ml)

【共通仕様】
耐熱温度/60℃ 耐冷温度/0℃ 冷凍可(2/3以上満たさないで下さい)
飲み口・スポーツキャップ 素材/PP, TPU, HDPE, LDPE 生産国/中国製 100% BPA & PVC フリー

NEW POLAR SURGE™

アセント



シルバー
PGB24G18 (700ml)
PGB20G18 (600ml)

ブラック
PGB24G15 (700ml)
PGB20G15 (600ml)

ブルー
PGA24G16 (700ml)
PGA20G16 (600ml)

イエロー
PGB24G19 (700ml)
PGB20G19 (600ml)

レッド
PGA24G11 (700ml)
PGA20G11 (600ml)

ポーラー サージ 700ml
¥3,080 (税抜価格: ¥2,800)
サイズ/264mm x 74mm 重量/129g

ポーラー サージ 600ml
¥2,970 (税抜価格: ¥2,700)
サイズ/234mm x 74mm 重量/112g



TRI-LAYER™ INSULATION 3層断熱構造

水筒の飲料水を
シングルウォールのボトルと比べて
約2倍長く冷たく保ちます
※ポーラーシリーズ



【共通仕様】
素材/PP, TPU, HDPE, LDPE, PE, AL, シリコン 生産国/中国製 100% BPA & PVC フリー

NEW BREAKAWAY™ SURGE 2-PACK



オレンジ
ブレイカウェイ サージ (2P) 880ml
¥3,630 (税抜価格: ¥3,300)
サイズ/268mm x 74mm 重量/85g (1本あたり)

ホワイト
ブレイカウェイ サージ (2P) 740ml
¥3,410 (税抜価格: ¥3,100)
サイズ/232mm x 74mm 重量/75g (1本あたり)

チョコレート
ブレイカウェイ サージ (2P) 600ml
¥3,300 (税抜価格: ¥3,000)
210mm x 74mm 重量/73g (1本あたり)

880ml オレンジ BGA3008 ホワイト BGA3002 チョコレート BGB3003
740ml オレンジ BGA2508 ホワイト BGA2502 チョコレート BGB2503
600ml オレンジ BGA2008 ホワイト BGA2002 チョコレート BGB2003

BREAKAWAY®+ サイクリスト向けボトル + 一体型浄水器

BFA3005 ブレイカウェイ + 880ml
¥9,240 (税抜価格: ¥8,400)

サイズ/265x70mm キャップサイズ/59mm カラー/フロスト
容量/880ml 重量/147g

BFA2005 ブレイカウェイ + 600ml
¥8,800 (税抜価格: ¥8,000)

サイズ/239x70mm キャップサイズ/59mm カラー/フロスト
容量/600ml 重量/133g



【共通仕様】
飲み口・キャップ/ハイフローノズル、ツイストキャップ
素材/TPE, LDPE, TPU, POM、ホローファイバー
付属品/バックフラッシュアダプター
生産国/中国製 100% BPA & PVC フリー
浄水性能詳細については「浄水器を持って出掛けよう」のページをご参照ください。

NEW BREAKAWAY™ MUCK 2-PACK



ブレイカウェイ マック (2P) 440ml

¥3,300 (税抜価格: ¥3,000)

サイズ/156mm x 74mm 重量/70g (1本あたり)

飲み口・サージバルブ、保護キャップ付
素材/PP, TPU, HDPE, LDPE, PE, シリコン
生産国/中国製 100% BPA & PVC フリー

チョコレート
BGB1503 (440ml)



ブレイカウェイ+は、サイクリストに適したボトル形状で、様々なボトルゲージに収まります。キャップをひねり、飲むことで浄水された水を楽しむことができます。



PLUG-N-PLAY™対応アクセサリ

42mmのキャップ径に使えます。



A178
プラグンプレイキャップ
¥1,760 (税抜価格: ¥1,600)

適応キャップサイズ/42mm
重量/17.8g
素材/POM、スチール
適合モデル/シーカー、フラックス
生産国/中国製 100% BPA & PVC
フリー
PLUG-N-PLAY™対応



差込口の汚れ防止、
キャップの紛失防止。
便利な紐付きダートガード付。

[使用例] **A178+A179**
42mm径を28mm径へ。
市販の28mm径の浄水器が使えます。



A179
フィルタアダプター 28mm
¥990 (税抜価格: ¥900)
ネジ径/28mm 重量/6g
生産国/中国製 100% BPA & PVC
フリー
PLUG-N-PLAY™対応



A180
キャンブタップ
¥1,760 (税抜価格: ¥1,600)

重量/29g
素材/POM, TPU
生産国/中国製 100% BPA
& PVC フリー
PLUG-N-PLAY™対応



ハイドレーション・リザーバー用交換チューブです。コンツアー、ペロシティの各容量に対応。ねじれにくくスムーズな水分補給が可能です。シーカーにプラグンプレイキャップを組み合わせて使えば、ハイドレーションとして使えます。

A184
ハイドラフレックス
チューブ
¥2,310 (税抜価格: ¥2,100)

サイズ/914mm
チューブ内径/約8mm
カラー/クリア 重量/51g
素材/TPU, PP, POM, シリコン
生産国/中国製 100% BPA & PVC
フリー
PLUG-N-PLAY™対応



汚れ防止の保護キャップ付きのハイドレーションチューブの交換用飲み口です。流量は同じで飲み口を小型化。より飲みやすくなりました。シリコンも清潔感のあるクリアカラーに変更。ハイドラパックの全てのハイドレーションチューブに対応します。

A187
コメットバイトバルブ
¥1,430 (税抜価格: ¥1,300)

適応チューブ内径/約8mm カラー/マリブブルー 重量/10g
素材/PP, POM, シリコン 生産国/中国製
100% BPA & PVC フリー



ハイドレーションシリーズの交換パーツ。シリコン製の飲み口とポスト(プラスチックパーツ)のセットです。コメットバイトバルブ(A187)専用パーツです。

A189
コメット バイトバルブ シース (2P)
¥1,100 (税抜価格: ¥1,000)

2023年以降発売のハイドレーションシリーズに対応。
(透明のシリコン)
素材/POM, シリコン 生産国/中国製
100% BPA & PVC フリー



フラスクシリーズの交換パーツ。シリコン製の飲み口とポスト(プラスチックパーツ)のセットです。

A181
フラスク
バイトバルブシース (2P)
¥1,100 (税抜価格: ¥1,000)

フラスクシリーズに対応。
2023年以前発売のハイドレーションシリーズに対応。
(白色半透明のシリコン)
素材/POM, シリコン 生産国/中国製
100% BPA & PVC フリー



シリコンシースは消耗品です。定期的な交換をおすすめします。シリコン部分の噛みつきによるひび割れ等は飲み口からの水漏れに繋がります。

ハイドレーションチューブをバックパックや、ウェア、飲みやすい位置に固定できるアイテム。取り付けしたチューブはマグネット式で着脱簡単。ハイドラパック商品のチューブがクリアタイプのハイドレーションに対応します。

(※インサレーションタイプのチューブには対応しておりません。)



リザーバーのチューブを自由なポジションでワンタッチでチューブを分割取り外しができるようにするキットです。取り付けはチューブを取り外したい希望の位置で切断し、クイックコネクトを両側に取り付けるだけです。

A190
チューブマグネット
¥1,100 (税抜価格: ¥1,000)

生産国/中国製 100% BPA & PVC フリー



フラスクの飲み口に長さが必要な場合のオプションです。スピードフィルキャップに簡単に取付けることができます。

A194
ランストローフラスク
アダプター
¥1,210 (税抜価格: ¥1,100)

生産国/中国製
100% BPA & PVC フリー



フラスクや、フレックスボトルを洗浄するためのブラシです。ハンドルを倒して自立させ乾燥用のスタンドとして使えます。

A192
フラスク/フレックスボトル
クリーニングキット
¥1,980 (税抜価格: ¥1,800)

生産国/中国製
100% BPA & PVC フリー



A175
クイックコネクト
(インラインコネクター)
¥1,100 (税抜価格: ¥1,000)

適応チューブ径/6mm
生産国/中国製 100% BPA &
PVC フリー



使用例動画



ハイドラパックのハイドレーションリザーバー用のクリーニングキット。チューブ専用のクリーニングブラシは、掃除しにくいチューブの中をしっかりときれいに洗うことができます。

NEW
A193
ギアクリーニングキット
¥2,530 (税抜価格: ¥2,300)

生産国/中国製 100% BPA & PVC フリー



ゼロシューズスペシャリティアドバイザー 金山富英先生監修

寝指テープ

バルキアソロジー®寝指テープとは？

柔道整復師金山富英先生が、独自の整体法バルキアソロジーの理論を応用して考案したテーピングの手法。テーピングにより、足の小指のねじれをとることで、足の冷え、むくみ、腰痛、股関節痛、ひざ痛をはじめ、身体のバランスなどの対策にご活用いただけます。テーピングの幅は、寝指の予防に適した独自の幅を採用しています。

予防が期待できるケガ

足首の捻挫、足指の骨折、第5中足骨骨折、疲労骨折、腓骨筋腱脱臼、膝関節捻挫による半月板や前十字靭帯損傷など（ニーイン・トゥアウトに起因するもの）

転倒によるケガの予防

寝指の状態は身体のバランスがとれず、転倒のリスクがあります。

高齢者における転倒は大腿骨頸部骨折などを引き起こし、寝たきりや認知症につながることもあります。

☆テープの貼り方

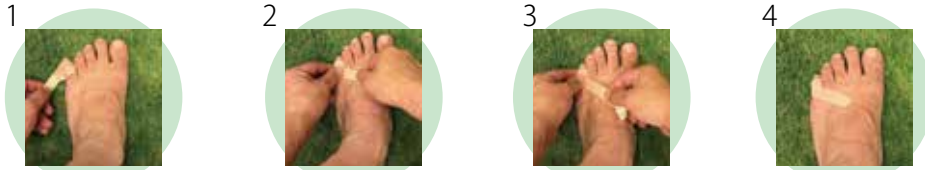

1 テープを10~12cmにカット
テープの端を台紙からはがす(4~5cm程度)
爪の下側にテープを貼り、薬指の間を通して
外側に回す

2 小指の爪が真上を向くように足指
をねじり、テープにテンションをか
けながら小指の付け根付近に貼り
付ける

3 小指が真上に向いていることを確
認し、残りのテープを斜めに(30-45
度くらい)に、テープを「引っ張らず」
置くように貼る

4 完成

寝指とは？

足の小指や薬指の爪が外側に向くように
ねじれている状態です。(英語では
CurlyToeと表現されています。)
体重が小指側にかかった際、バランスが
とれず、ふくらはぎ、大腿側面、
臀筋の過緊張、腰痛、背部痛、ふらつき、
小刻み歩行などの要因となります。



518366

バルキアソロジー 寝指テープ

¥880(税抜価格: ¥800)

長さ5m 幅約1.8cm 製品素材: コットン97%
ポリウレタン3%
糊剤: アクリル系樹脂
※テープに薬剤等は使用していません。
生産国/日本製
入数/3

☆こんな使い方も

突き指対策に！



隣の指とまともように貼りましょう
血流を妨げるほど強く巻き過ぎないように注意しましょう

足のマメ予防に！



マメがでやすい指に事前に貼っ
ておきましょう

外反母趾対策に！



寝指テープと同じ貼り方を親指に
することで外反母趾対策に

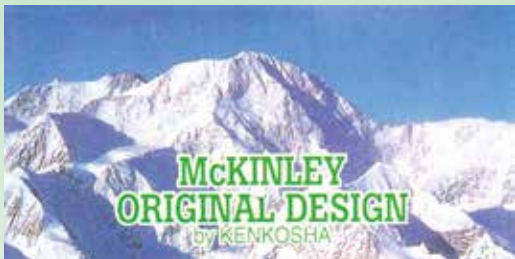

McKINLEY INNER GLOVE マッキンレー インナーグローブ

●セラミック加工で嫌な静電気を防止する効果に優れ、抗菌防臭効果により臭いを防ぎます。●毛玉が出来にくく、非常に丈夫です。●新開発マルチフィラメント糸(旭化成レオナ®66)使用で保温性・速乾性抜群。●特殊2重構造で手にぴったりフィット。●指先はシームレス加工でストレスフリー。

made in Japan



J インナーグローブ

¥770(税抜価格: ¥700)

サイズ/フリーサイズ 色/全10色
ブラック、ネイビー、パーガンディ、チャコール、イエロー、
オレンジ、レッド、ロイヤル、ピンク、オリーブ

JN ショート(指無しタイプ)

¥770(税抜価格: ¥700)

サイズ/フリーサイズ
色/全7色
ブラック、ネイビー、パーガンディ、
チャコール、レッド、ロイヤル、オリーブ

JS ノンスリップ(すべり止め付)

¥880(税抜価格: ¥800)

サイズ/フリーサイズ
色/全7色
ブラック、ネイビー、パーガンディ、
チャコール、レッド、ロイヤル、
オリーブ

JSN ノンスリップショート (すべり止め付、指無しタイプ)

¥880(税抜価格: ¥800)

サイズ/フリーサイズ
色/全7色
ブラック、ネイビー、パーガンディ、
チャコール、レッド、ロイヤル、オリーブ

New-HALE.

Always supports your active life. **New-HALE**

MADE IN JAPAN

■AKT と SK 伸縮率の違い

AKT New-HALE AKT

伸縮率：約 60%

肘や膝など関節部分の皮膚の伸縮（約50%）を上回る約60%の伸び率に加え、ライクラ®ファイバーの優れた伸縮回復性により、キネシオロジーテープとして様々なテーピングに適應性があり、膝、腰、ふくらはぎ等のあらゆる関節、筋肉をしっかりとサポートします。

SK New-HALE SK

伸縮率：約 30%

皮膚の伸縮率に近い約30%の適度な伸び率とライクラ®ファイバーの優れた伸縮回復性により、可動範囲の調整が出来る固定力とフィット感の両立を生み出します。アンダーラップを必要とせず、足首に巻いてもゴワつくことがありません。



スポーツクライミング第12回ボルダリング ジャパンカップ2017優勝 クライミング 伊藤 ふたば 選手

ニューハレVテープ

AKT **すぐ貼れる**



- ・独自の「V型形状」で膝・腰・ふくらはぎ・肩の4カ所の筋肉と関節の動きをサポート。
- ・筋肉や関節のブレを防ぐ事で、動きのロスを減らし、パフォーマンスを向上させます。
- ・体格を選ばないフリーサイズ設計。
- ・基本的な貼り方（膝・肩・腰・ふくらはぎ）の説明書付き。

2枚入（全10色） **¥935**（税抜価格：¥850）
6枚入（ベージュ） **¥2,420**（税抜価格：¥2,200）

- ①ベージュ②マゼンダ③レッド④オレンジ⑤ピンク⑥フレッシュグリーン
⑦イエロー⑧ターコイズブルー⑨パープル⑩チャコールグレー

ニューハレ ニーダッシュ

AKT **すぐ貼れる**



- ・効果的な部位にテープを貼ることで、筋肉の揺れやブレにより生じるエネルギーロスを軽減。
- ・ランニングや自転車など、足を激しく動かす運動時に大きな負担がかかる膝蓋骨の下にテープを貼ることで踏み込みと着地の安定感が増します。
- ・「12カ所の貼り方説明書」を同梱。

6枚入り（全11色）Vテープのカラー展開+ホワイト **¥1,320**（税抜価格：¥1,200）

ニューハレ AKTカラーロール

AKT **ロールタイプ**



- ①フレッシュグリーン ②チャコールグレー ③ホワイト
④パープル ⑤ターコイズブルー ⑥マゼンダ ⑦レッド
⑧ピンク ⑨オレンジ ⑩イエロー

・New-HALE®のテープは「添加物不使用アクリル100%」超低刺激粘着剤を採用。粘着剤自体に柔軟性を持たせ、皮膚への突っ張りによるストレスの軽減と密着性を両立しています。【※全製品共通】

ロール長さ：5m
5cm幅（全10色）**¥1,210**（税抜価格：¥1,100）
10cm幅（全10色）**¥2,640**（税抜価格：¥2,400）

ニューハレ AKTロール

伸縮率：約 60% AKT **ロールタイプ**



ロール長さ：5m（ベージュ）
5cm幅 **¥1,210**（税抜価格：¥1,100）
10cm幅 **¥2,640**（税抜価格：¥2,400）

ニューハレ Xテープ

SK **すぐ貼れる**



- ・足首のブレを防ぎ、着地エネルギーのロスを低減。
- ・固定力は3ステップから選べます。
- ・ゴワつかないので、いつもの靴で使用OK。
- ・基本的な足首への貼り方（3ステップ）の説明書付き。

2枚入（ホワイト） **¥935**（税抜価格：¥850）
6枚入（ホワイト） **¥2,420**（税抜価格：¥2,200）
6枚入（ライトグレー）**¥2,640**（税抜価格：¥2,400）

ニューハレ SKロール

伸縮率：約 30% SK **ロールタイプ**



ロール長さ：4.5m
5cm幅（ホワイト） **¥1,045**（税抜価格：¥950）
10cm幅（ライトグレー）**¥2,310**（税抜価格：¥2,100）
10cm幅（ホワイト） **¥2,090**（税抜価格：¥1,900）

ブリストアテープ

AKT **すぐ貼れる**



「靴ズレ」「ママ」の靴でのトラブルをはじめ、肩、胸など擦れが気になる箇所へ事前に貼るだけでトラブルを予防
2枚5セット入 **¥550**（税抜価格：¥500）

がいはん健やかサポートテープ

AKT **すぐ貼れる**



- ・反母趾にお悩みの方へおすすめ。
- ・テープを貼るだけで親指への負担を軽減

・土踏まずをテープでサポートすることで負担を軽減しながら、親指を外側に引っ張ることができます。
・かかとまで回り込むテープ形状は、飛び出た反外部や、かかとなどの靴ずれ防止になります。

6枚入り **¥990**（税抜価格：¥900）

※仕様/外観/価格は、予告なく変更する場合がありますのでご了承ください。 ※カタログと実物の色とは多少異なりますのでご了承ください。



一歩じゃ届かない世界へNihoとなら行ける。Nihoは、一歩先の流行や技術を追うのではなく、使い手がまだ気づいていない「二歩先」の課題まで見据え、使い手と共に歩んでいくアウトドア専用サングラスです。

Nihoブランドページ



フードの着脱方法について



- ワンタッチで取り外しできるサイドフードが付属 ～山で本格的に使い、街でも積極的に掛けられる偏光サングラス～
- レンズは全て日本製偏光レンズ採用(両面撥水&裏面反射防止コート)、フレーム素材はスーパーエンジニアリングプラスチック(素材名:TR-90、中国製)



全モデル共通 **¥14,300**(税抜価格 ¥13,000)

品名/品番 キャッチコピー	-HAKU- /NH-101 エッジが効いたシャープなウエリントン形状	-MIKURI- /NH-102 ヌケ感があり、どこか愛嬌のあるラウンド形状	-OTO- /NH-103 コロンとしたフォルムで親しみを感じるボストン形状
	 重量:23g(フレーム+レンズ) NH-101専用 サイドフード	 重量:20g(フレーム+レンズ) NH-102,103 共通サイドフード	 重量:20g(フレーム+レンズ) NH-102,103 共通サイドフード
カラー:C1			
品番(フレーム/レンズ/フードの色) レンズ表記	NH-101 C1 (Matt Black/Red Shadow Mirror/BLACK) 偏光レンズ:可視光線透過率31%	NH-102 C1 (Black・Demi/Light Brown/BLACK) 偏光レンズ:可視光線透過率30%	NH-103 C1 (Black・Demi/Light Brown/BLACK) 偏光レンズ:可視光線透過率30%
カラー:C2			
品番(フレーム/レンズ/フードの色) レンズ表記	NH-101 C2 (Matt Gray/Light Gray/BLACK) 偏光レンズ:可視光線透過率34%	NH-102 C2 (Light Yellow/Gray/BROWN) 偏光レンズ:可視光線透過率19%	NH-103 C3 (Black/Gray/BLACK) 偏光レンズ:可視光線透過率19%
カラー:C3			
品番(フレーム/レンズ/フードの色) レンズ表記	NH-101 C3 (Matt Black/Blue Mirror/BLACK) 偏光レンズ:可視光線透過率23%	NH-102 C3 (Matt Black/Blue Mirror/BLACK) 偏光レンズ:可視光線透過率34%	NH-103 C3 (Matt Black/Blue Mirror/BLACK) 偏光レンズ:可視光線透過率34%
カラー:C4			
品番(フレーム/レンズ/フードの色) レンズ表記	NH-101 C4 (Matt Gray/Green/BLACK) 偏光レンズ:可視光線透過率19%	NH-102 C4 (Light Brown/Green/BROWN) 偏光レンズ:可視光線透過率19%	NH-104 C4 (Brown・Demi/Green/BROWN) 偏光レンズ:可視光線透過率19%
カラー:C5 NEW			
品番(フレーム/レンズ/フードの色) レンズ表記	NH-101 C5(Matt Gray/Ultra Light Gray/BLACK) 偏光レンズ:可視光線透過率45%	NH-102 C5(Light Brown/Ultra Light Gray/BROWN) 偏光レンズ:可視光線透過率45%	NH-103 C5(Brown・demi/Ultra Light Gray/BROWN) 偏光レンズ:可視光線透過率45%

green glass

いつものメガネにつけるだけ
携帯できるクリップオンサングラスの「GREEN GLASS」が
瞬間サングラスを実現します。



持ち運びに便利な折りたたみ構造
中心部で2つに折りたたむことが出来るコンパクト
設計。(特許第6068704号)

全モデル共通 **¥4,400**(税抜価格 ¥4,000)

品番	カラー	イメージ
スクエア(四角)のフレームデザインで主に男性ターゲット。		
GR-007C	BKM	 [可視光線透過率13%] [紫外線透過率1%]
	BRD	 [可視光線透過率16%] [紫外線透過率1%]
	DBL	 [可視光線透過率11%] [紫外線透過率1%]

品番	カラー	イメージ
丸いデザインで男性・女性ともにターゲット。丸い形状で優しい雰囲気サングラス。		
GR-008C	BKM	 [可視光線透過率13%] [紫外線透過率1%]
	BRD	 [可視光線透過率16%] [紫外線透過率1%]
	KH	 [可視光線透過率11%] [紫外線透過率1%]

品番	カラー	イメージ
大き目のウェリントン(丸め四角)のフレームデザインで主に男性ターゲット。		
GR-010C	BKM	 [可視光線透過率13%] [紫外線透過率1%]
	BRD	 [可視光線透過率16%] [紫外線透過率1%]
	BK	 [可視光線透過率11%] [紫外線透過率1%]



YAKENU
UV CUT MASK

日焼け防止専用
UVカットマスク

日焼け対策・紫外線対策に困っていませんか?



MARUFUKU CO.,LTD.



着けたまま
飲み物がのめる



開口部があり
息苦しくない



メガネが
くもりにくい



豊富なカラーでシリーズ人気No1
「息苦しくないマスク」
といったらコレ!

ヤケーヌ・スタンダード

サイズ/フリー
素材/ポリエステル87%、
キュプラ13%、
接触冷感



開口部が広いから
息苦しくない



スナップボタンor
マジックテープ



メガネが曇らない



飲み物がのめる



ベージュ



髪の毛巻き込みにくく生地を傷め
にくいスナップボタン式



着脱が簡単でコストパフォーマンスに
優れたマジックテープ式



ベージュピンク



ベージュ



ライトグレー



ライトオレンジ



パープル



ネイビー



ブラック

ヤケーヌ・スタンダード

カラー	価格	カラー	ベージュピンク	ベージュ	ライトグレー	ライトオレンジ	パープル	ネイビー	ブラック
スナップボタン式	¥2,090(税抜価格¥1,900)	品番	502	505	508	400	509	507	506
マジックテープ式	¥1,980(税抜価格¥1,800)	品番	410	550	501	402	403	407	560
		UVカット率	93.1%	94.0%	94.7%	96.1%	96.7%	98.3%	98.2%
		UPF	25	35	30	30	50+	50+	50+

ドライで爽やか。濡らして絞れば超クール。

UPDATED
ヤケーヌ・爽COOL

¥2,420(税抜価格: ¥2,200)

サイズ/フリー
素材/ポリエステル:91%、
複合繊維ポリエステル9%
後留め/スナップボタン



ベージュ

耳も日焼け対策。爽クールの耳カバー付きモデル。

UPDATED
ヤケーヌ・爽COOL
耳カバー付

¥2,860(税抜価格: ¥2,600)

サイズ/フリー
素材/ポリエステル:91%、
複合繊維ポリエステル9%
後留め/スナップボタン



ネイビー



526 ブラック
● UVカット率:97.8%
● UPF:45



527 ベージュ
● UVカット率:95.3%
● UPF:35



528 ライトグレー
● UVカット率:93.8%
● UPF:25



529 ネイビー
● UVカット率:97.0%
● UPF:30



426 ブラック
● UVカット率:97.8%
● UPF:45



427 ベージュ
● UVカット率:95.3%
● UPF:35



428 ライトグレー
● UVカット率:93.8%
● UPF:25



429 ネイビー
● UVカット率:97.0%
● UPF:30

軽くてしなやかな生地になり、通気性もアップ!

UPDATED <5月入荷予定 数量限定モデル>

ヤケーヌ・ネックゲイター

¥3,300 (税抜価格: ¥3,000)

サイズ/フリー
 素材/ポリエステル87%
 ポリウレタン13%
 接触冷感

3109
 ● UVカット率:99.9%
 ● UPF:50+

ブラック



ヤケーヌ生地のアームカバー。
 腕の内側はメッシュで通気性抜群!

UPDATED

ヤケーヌ・アームカバー

¥2,860 (税抜価格: ¥2,600)

サイズ/フリー
 素材/ポリエステル:100%
 二の腕にはコードストッパー付き

340 ブラック
 ● UVカット率:99.3%
 ● UPF:50+



シンプルで使いやすいピンドット柄

ヤケーヌ・ピンドット

¥2,145 (税抜価格: ¥1,950)

サイズ/フリー
 素材/ポリエステル100%
 後留め/マジックテープ

596 ピンク
 ● UVカット率:98.1%
 ● UPF:50+

597 オフホワイト
 ● UVカット率:99.0%
 ● UPF:50+

595 ブラック
 ● UVカット率:98.8%
 ● UPF:50+



吸水力はコットンの約7倍!
 したたる汗をしっかりとキャッチ。

NEW

**ヤケーヌ・汗とリバンド
 吸汗超**

¥1,815 (税抜価格: ¥1,650)

サイズ/フリー (56cm~60cm) ※帽子と組み合わせる際は大きめの帽子をお選びください。

素材/アクリル 40% 合成素材 (ペルオアシス)20% ポリエステル20%・レーヨン20%



333 空ブラック

334 空ブルー



ShaBo 遮帽

熱中症対策帽子



MARUFUKU CO.,LTD.

日焼け予防フェイスマスク「ヤケーヌ」の丸福繊維が作った高通気・高遮熱・軽涼アウトドアハットです。



特殊素材 **ダイオミラー**

帽子の内側に特殊素材ダイオミラーを使用
 熱をはね返し、風を通して涼しい!
 一般的な遮熱帽子よりも帽子内温度が
 -10℃以上涼しく快適にご利用できます。

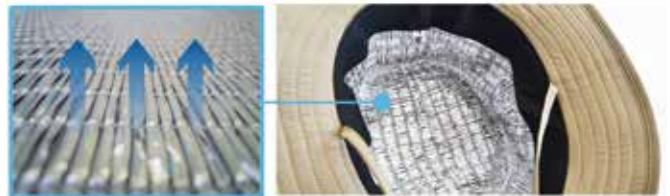

ShaBoウルトラライトハット

¥3,960 (税抜価格: ¥3,600)

カラー/カーキ (754)、ベージュ (752)、ブラック (753)
 ● サイズ/重量: M(約57cm)/75g, L(約60cm)/78g
 ● UVカット率:90.8%
 ● ツバ幅:7cm
 ● 手洗い洗濯可能



カーキ
754

ベージュ
752

ブラック
753

日本製 ケンコー社オリジナル ナイロンロープ&テープ

細引き(ナイロンロープ)

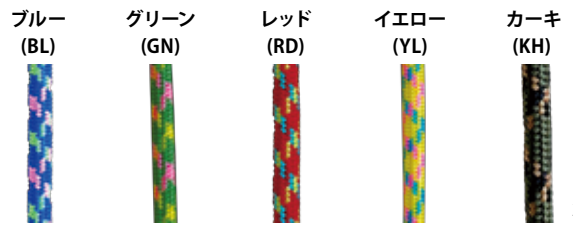

カーキは2、3、4、5mmだけの展開カラーです

※巻単位の販売です

品番	品名	直径/長さ	強度	重量(1m)	価格	カラー
HM2	ナイロンロープ2	2mm/100m	116 kgf	2.9g	¥6,600 (税抜価格: ¥6,000)	全5色
HM3	ナイロンロープ3	3mm/100m	223 kgf	5.3g	¥8,800 (税抜価格: ¥8,000)	全5色
HM4	ナイロンロープ4	4mm/100m	355 kgf	9.8g	¥13,200 (税抜価格: ¥12,000)	全5色
HM5	ナイロンロープ5	5mm/100m	717 kgf	16.5g	¥17,600 (税抜価格: ¥16,000)	全5色
HM6	ナイロンロープ6	6mm/100m	990 kgf	21.3g	¥22,000 (税抜価格: ¥20,000)	全4色
HM7	ナイロンロープ7	7mm/50m	1,310 kgf	28.5g	¥17,600 (税抜価格: ¥16,000)	全4色
HM8	ナイロンロープ8	8mm/50m	1,480 kgf	40.5g	¥22,000 (税抜価格: ¥20,000)	全4色

※クライミング用途には使用しないで下さい。 ※ロール(巻)単位となります。

ナイロンテープ(バックル・コキ付)(結束用)

品番	品名	テープ幅	長さ	価格(1本)	入数
SB20/30	バックル付ベルト	20cm	30cm	¥418 (税抜価格: ¥380)	10
SB20/50			50cm	¥462 (税抜価格: ¥420)	10
SB20/70			70cm	¥495 (税抜価格: ¥450)	10
SB20/105			105cm	¥583 (税抜価格: ¥530)	10
SK20/30	コキ付ベルト (ラダーロック)	20cm	30cm	¥242 (税抜価格: ¥220)	10
SK20/50			50cm	¥264 (税抜価格: ¥240)	10
SK20/70			70cm	¥286 (税抜価格: ¥260)	10
SK20/105			105cm	¥352 (税抜価格: ¥320)	10



バックル付ベルト



コキ付ベルト

※化粧袋無し ※ご注文は入数単位となります。

熊対策グッズ



熊に金棒
必要に応じて音が消せる!!
本体上部がねじ込み式になっており、ネジを回すと振り子がひき上がり、音が鳴らなくなります。持ち運びの際に周りに迷惑がかからないので大変便利です。/大森鑄造所製

50年の伝統と技術がつまった職人の熊鈴 (made in Japan)

特許商品



2301
熊に金棒(チェーンタイプ)
¥2,420 (税抜価格: ¥2,200)
売れ筋No.1のベーシックタイプです。
サイズ/直径: 42mm
全長: 125mm (使用時)、155mm (消音時)
重量/88g
素材/本体: 真鍮 フック部: 亜鉛ダイカスト

特許商品



2303
熊に金棒(チェーンタイプ)
¥2,200 (税抜価格: ¥2,000)
「熊に金棒」をコンパクトに仕上げました。
サイズ/直径: 32mm
全長: 98mm (使用時) 123mm (消音時)
重量/83g
素材/本体: 真鍮 フック部: 亜鉛ダイカスト

124000100001

熊一目散 ホルダー付(バイオ科学)
¥14,080 (税抜価格: ¥12,800)



安心と信頼の国産クマスプレー
日本初の純国産「熊撃退スプレー」が登場。
安心と安全を、手の届く価格で身近に備える。
※熊スプレーは最終手段です。まずは熊と遭遇しないように対策を行ってください。
■ボトルはアルミ耐圧缶を採用
■軽量丈夫で女性も握りやすい太さ
■カプサイシン2%以上配合

【噴射距離】約10m、【噴射時間】約10秒、【対象動物】ヒグマ、ツキノワグマ、イノシシ、サルなどの獣、【使用期限】製造から5年、(特許出願中)

B5457

ベアーアタック

¥19,800 (税抜価格: ¥18,000)



全ての状況(人体への影響)を考えた「カプサイシン」2.0%含有の熊攻撃抑制剤です。
・代替フロン(134a/P)使用によりオゾン層に優しく、噴射圧力は常に一定です。
・使用直前に缶を振る必要があります。
・ホルダーケース付き
・凍らない(油性)

アウトドアでの遊びに最適な革グローブ

GRIP SWANY

G-1 グリップスワニー[G-1]

ヘリテージグローブ

¥8,800 (税抜価格: ¥8,000)



カラー/イエロー(YL) サイズ/M、L、XL
素材/牛革 ※縫製にケブラー®糸を使用しています 日本製

GSG-01 ミンクオイル

NEW

¥1,320 (税抜価格: ¥1,200)

GRIP SWANYグローブ専用ミンクオイル。
保湿、撥水を持たせます。
革を柔らかくしグローブの寿命を延ばすことが出来ます。



素材/ロウ・油脂。有機溶剤。

CLEANING (クリーニング) & MAINTENANCE (メンテナンス用品)

COL-19

ラバーブツクリーナー ¥1,980 (税抜価格: ¥1,800)

シリコンオイルと界面活性剤を配合し、ゴム素材表面の汚れを落とすと同時に弾力性を保ちます。白い粉吹き、汚れ、ヒビ割れ予防にご活用ください。

サイズ/150mL 入数/6



**コロニル
馬毛ブラシ**
¥1,980 (税抜価格: ¥1,800)

COL-59 ブラック
COL-58 ブラウン

弾力性に富んだ馬毛を豊富に使用したブラシです。汚れ落としや仕上げのポリッシング等に幅広く使用出来ます。

入数/1



COL-60

クレアップブラシ

¥1,430 (税抜価格: ¥1,300)

スウェード・ヌバックなどの起毛皮革の靴専用ブラシです。柔軟性のあるゴム製ブラシが起毛皮革に付着した汚れをやさしく除去します。ナイロンブラシ部分は、寝てしまった起毛を起こし、整えるのに便利です。

入数/1



PED-3

**ペダック
コンビブラシ**

¥660 (税抜価格: ¥600)

スウェード・ヌバック・ペロアの靴専用のブラシ。柔らかいゴムブラシ部分で汚れを落とし、ナイロンブラシ部分で寝てしまった起毛を起こし整えます。便利なヘラ・ステッチ用ブラシ付

入数/1



COL-10

シャンプーダイレクト
¥1,540

(税抜価格: ¥1,400)

泡立ちが良く、高い洗浄効果のあるシャンプータイプのクリーナーです。スムーズレザー、起毛皮革、テキスタイルに使用可能。便利なスポンジアブリケーター付ボトル。

サイズ/100mL 入数/6



COL-15

クリーニングブラシ

¥1,540 (税抜価格: ¥1,400)

アウトドアシューズのクリーニングに。硬いナイロン製ブラシがワークブーツなどに付着した泥汚れをしっかりと落とします。尖った持手はソールに挟まった石を取ったり泥をこそげ落としたりなど、アウトドアシューズのクリーニングに最適です。

入数/1



COL-16

ポリッシングクロス

¥660 (税抜価格: ¥600)

お手入れに幅広く使えるコットンクロス。適度な厚みと起毛のあるコットン製クロスです。ケア用品の塗布やスムーズレザー製品の乾拭きなどに幅広く使用できます。コットン製ですので、ご使用後は洗濯可能です。クリーニング用、クリーム塗布用、乾拭き用など、用途別にご用意いただくと便利です。

入数/1



対象		
スムーズレザー	起毛皮革	テキスタイル
○	○	○

CLEANING (クリーニング)

WATERPROOFING (防水)



COL-41

**ライニガー
(カラーレス)**

¥1,980 (税抜価格: ¥1,800)

皮革・布に付着したグリース、タール、カビ、余分な光沢剤を取り除きます。揮発が速く跡が残りにくいため、ヌメ革・シブ等ツヤのない革にも適しています。

サイズ/200mL
入数/6

対象		
スムーズレザー	起毛皮革	テキスタイル
○	○	○



COL-14

カーボンプロ

¥2,860 (税抜価格: ¥2,600)

幅広い素材・製品に使える、持続効果の高い強力な防水スプレー。曲げや摩擦に強い、カーボン繊維を模した網目状の保護膜を対象物表面に構成し、高い防水・防汚効果を発揮します。素材の通気性を損ないません。順次PFC FREEに変更。

サイズ/300mL
入数/6

対象		
スムーズレザー	起毛皮革	テキスタイル
○	○	○



COL-9

**ウォーターストップ
PFC FREE**

¥1,980 (税抜価格: ¥1,800)

素材に浸透して働くタイプのフッ化炭素樹脂配合防水スプレーです。皮革の通気性・柔軟性を損なわず、高い防水・防汚効果を与えることができます。新品時に使用することで、汚れが付きにくく、後の手入れが楽になります。

サイズ/200mL
入数/6

対象		
スムーズレザー	起毛皮革	テキスタイル
○	○	○



COL-5

レザージェル

¥2,860 (税抜価格: ¥2,600)

圧縮ガスを一切使用していないため、室内でも使用できる防水ジェルです。スムーズレザー、起毛皮革製品に使用出来ます。

サイズ/230mL
入数/6

対象		
スムーズレザー	起毛皮革	テキスタイル
○	○	○

WATERPROOFING & CARE (防水&栄養)

COL-3

**ウォーターストップ
カラーズ(カラーレス)**

¥1,760 (税抜価格: ¥1,600)

スムーズレザー用の防水+栄養クリーム。高品質なアーモンドオイルが皮革に栄養を与え、フッ化炭素樹脂が水・汚れを防ぎます。乾拭きをするツヤが出ます。

サイズ/75mL
入数/6

対象		
スムーズレザー	起毛皮革	テキスタイル
○	○	○

COL-7

**アクティブ
レザーワックス(カラーレス)**

¥1,320 (税抜価格: ¥1,200)

スムーズレザー、オイルレザー、オイルヌバック製登山靴用のベスト状皮革・防水ワックス。オリーブオイルや天然ワックスが皮革に油分を与え、しなやかに保ちます。定期的な使用することで耐久性と防水効果を与え、カビを予防します。

サイズ/75mL
入数/6

対象		
スムーズレザー	起毛皮革	テキスタイル
○	○	○



COL-8

**ヌバック+
テキスタイル
ボトル
(カラーレス)**

¥1,430 (税抜価格: ¥1,300)

起毛皮革靴用の栄養ローションです。高い浸透効果によって革に栄養を与え、色を甦らせます。

サイズ/100mL
入数/6

対象		
スムーズレザー	起毛皮革	テキスタイル
○	○	○



COL-1

**ヌバック+
ペロアスプレー
(カラーレス)**

¥1,980 (税抜価格: ¥1,800)

スウェード・ヌバック等の起毛皮革靴用の防水+保革スプレー。水や汚れを防ぐと同時に、配合されたトリートメントオイルが皮革に油分を補い、しなやかさと耐久性を与えます。順次PFC FREEに変更。

サイズ/200mL
入数/6

対象		
スムーズレザー	起毛皮革	テキスタイル
○	○	○





株式会社 鈴木楽器製作所

ちいさくても良い音! きちんと演奏できる楽器です!
キーホルダー付ハーモニカ!!



minore ミノール

¥1,100 (税抜価格: ¥1,000)

カラー/ホワイト(MHK-5W)、ブラック(MHK-5B)、
レッド(MHK-5R)
キーホルダー付きの5穴10音ミニハーモニカですが、
小さくてもきちんと演奏ができる楽器です。1オクターブ
以上の音域があり、たくさんの曲を楽しめます。
音域/5穴10音 c3-e4
重量/15g 寸法/W43xD17xH13
材質/ボディ・カバー/ABS MADE IN JAPAN (鈴木
楽器製作所)



【演奏動画】

今すぐ楽しめる1オクターブ (8音)カリмба & 楽譜セット。
澄んだ癒しの音色が鳴ります。



563010

Joy Joy カリмба

¥3,850 (税抜価格: ¥3,500)

セット内容/1オクターブ (8音)
カリмба、楽譜 (20曲/A6版)、ド
レミシール
音域/8音 c1~c2、寸法/
12.5x10.5x3cm 重量/160g

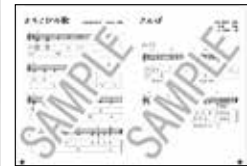

【紹介動画】

【掲載曲】きらきらぼし/うみ/よるこびの歌/さんぽ/聖者の行進/アメイジ
ング・グレイス/静かにねむれ/ブラームスの子守唄/埴生の宿/もろびとこ
ぞりて/まきびとひつじを/草駈馬/サラスボンダ/情熱の薔薇/愛唄/
チェリー/長い間/海の声/夜空ノムコウ/春よ、来い

すぐに楽しめる専用楽譜付き

スズキ 手づくり楽器シリーズ

大人も子どもも、みんなワクワクドキドキ! 塗って作って演奏しよう!



KLMK-2

手作り
トレモロカリンバキット

¥2,200 (税抜価格: ¥2,000)

着色例

楽器の音色をより大きく、豊かに響かせる共鳴箱のついた
トレモロカリンバ。箱の穴を指であけたり塞いだりすると、ホフン
ファンと音が震えるような“トレモロ効果”が楽しめます。



BCK-1

手作り
バードコールキット

¥2,200 (税抜価格: ¥2,000)

鳥の形をした、かわいらしい
バードコールです。
頭と胸を押して回すと、
ことりの鳴き声のような音
がします。

着色例

ヤマヒル忌避剤

登山、キャンプ、山菜採り、溪流釣り、ハイキング、そんな時に「ヒル
下がりのジョニー」が大活躍です。4月~10月はヤマヒル到来の
季節ですから「安心のため」の常備品としてご利用ください。

【使用方法】

長靴、シューズ、地下足袋、衣類(襟元、袖口、裾)、首に巻くタオル
などに均一に幅広く (8cm程度) スプレーしてください。
その際、地肌には付着しないように注意して頂き、使用後は流
水で洗浄してください。



020012

ヒル下がりのジョニー
140ml

¥1,430 (税抜価格: ¥1,300)

入数/12

成分: 弱アルカリ性溶剤、高級ハッカ油、エタノール、植物抽出天然エキス、増粘剤、添加
物) デイット不使用。自然界で生分解される材料だけで製造しています。危険な化学薬
品は使用していません。

天然ハッカ油スプレー

4000 小 12ml

¥880 (税抜価格: ¥800)

4002 大 30ml

¥1,650 (税抜価格: ¥1,500)

天然和種ハッカ100%なので、お子様にも安心で
す。ペパーミント紹商会のハッカ油は安心の食品
添加物です。添加物製造業の許可を受けて製造し
ている食品添加物なので、食品やお飲み物もちろ
ん、マスクにも安心してご使用できます。(入数: 6)



山好きアーティスト太田朋氏のイラストを載せた超軽量グラウンド
シート、タイベック素材を使用することで強度と軽量性を実現。色別
でデザインが異なり、
POPで可愛らしい見た目アウトドアを楽しむできる。



OTG-F-22-2 紺

OTG-F-22-1 白

OTG-F-23-1 灰桃

OTG グランドシート

¥3,850 (税抜価格: ¥3,500)

サイズ/69 x 93 cm

重量/35g

素材/ポリエチレン

NEW

OTG-M-25-1

OTG トレッキングペーパー

¥4,950 (税抜価格: ¥4,500)

サイズ/65 x 91 cm

重量/40g

素材/ポリエチレン

(ハードタイベック)

四隅にギアループを装備





スウェーデン・マッチ社の「ファイヤーライタース」はマッチのように箱の側面をこするだけで発火し、1本あたり燃焼時間が8分と長いので安全に着火することができます。石油由来の成分を含まず、FSC認証を取得した環境に優しい着火剤です。専用ケースなどオプションも増えて使い勝手もさらに向上しています。

OS1901FL
ファイヤーライタース
¥770 (税抜価格: ¥700)
サイズ/W7 x D12 x H3cm 重量/140g



OC2308FL-SL-MB
ファイヤーライタース・スリーブケース (セット)
¥2,948 (税抜価格: ¥2,680)
サイズ/W12 x D3.3 x H7cm 素材/ステンレス



マットブラック
※ファイヤーライタースとセットのお得版です。



OC2308FL-SC
ファイヤーライタース スリーブケース
¥2,750 (税抜価格: ¥2,500)
サイズ/W12 x D3.3 x H7cm 素材/ステンレス



真鍮バレル (BB)



銀バレル (SB)



クロムサテーナ (CS)



銅古美 (GB)



オーロラホワイト (OW)

OC2410FL-SC-OW
¥2,970 (税抜価格: ¥2,700)

OC2503FL-NB-BB (真鍮バレル)
OC2503FL-NB-NS (黒ニッケルサテーナ)

ファイヤーライタース ニッチボックスセット
¥4,950 (税抜価格: ¥4,500)
サイズ (ボックス)/106 x 146 x 26mm
重量 (セット1個あたり)/250g
※ライターには、オイルは入っていません。



アイテム・ギアを活用して自然と遊ぶことで、もっと"自然"と馴染める。

Mt. SUMIは、町からほど近い京都宇治市炭山という山間部に位置します。自然豊かな美しい場所。

人間はやはり自然の中の一部。自然の中に身を置く気持ちが良い。そして、普段の自分を取り巻く環境・生活のリセットができます。

自然の中で過ごす為や遊ぶために道具を用いることは、ある意味「不自然」に感じられるかもしれませんが、道具があるからこそ、より深く濃く自然に触れられることもあるのです。弾けるような楽しさ・体験を届ける為にアウトドアメーカーとして勤めていきます。

サイズ/
W38 x D17 x H9mm



OS2502PG-MC-SQ
パーフェクトグリル
マイクロ (スクエア)
¥3,960 (税抜価格: ¥3,600)

GOOD DESIGN
AWARD 2025 受賞!



サイズ/
W14 x D11 x H9mm

OS2502PG-MC-RE
パーフェクトグリル
マイクロ (レクタ)
¥4,290 (税抜価格: ¥3,900)

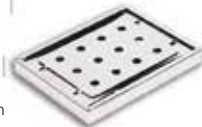

サイズ/
W21.5 x D21.5 x H11.5cm

サイズ/
W21.5 x D16.5 x H11.5cm



OS25FWPG-MI-SE
パーフェクトグリル
ミニ SE
¥7,700 (税抜価格: ¥7,000)



OS2502PG-SQ-M
パーフェクトグリル
スクエア ミニ
¥8,030 (税抜価格: ¥7,300)

対応可能



対応可能



NEW

GZ26SPG-HU-S
パーフェクトグリル
ハーフユニット (サンマ)
¥9,900 (税抜価格: ¥9,000)

新たにIGTハーフユニットサイズのモデルが新発売。
サンマや干物など長尺食材にも対応のロングサイズで
料理の幅が広がります。

サイズ/
W35.8 x D12.5 x H9.6cm



HS2210BL

ハンディプロワランタン
¥5,940 (税抜価格: ¥5,400)

野外・家・災害時にも活躍。プロワ、照明、
バッテリーの3機能搭載

- プロア&バキューム：モード強4.5kpa、
モード弱2.5kpa
- ライト：調光 (高モード、中モード、低モード)、
調色 (Cool, Warm)
- 防水設計：IPX4 (生活防水)
- USB入力ケーブルによる
満充電時間：約3時間
- ソーラーパネル：0.3W



サイズ/W73 x D48 x H133mm
重量/282g
内容/本体、ノズルx5、USBケーブル (Type-C)
素材/ABS、ポリカーボネイト、シリコンゴム

NEW

FS25FWVT
ヴァーサテーブル
¥24,750 (税抜価格: ¥22,500)

「薪ストーブミドラ」「パーフェクトグリルミニ/ミニSE/スクエアミニ」をテーブルにはめ込み
一体化させることができるIGT規格テーブル。
脚を自由な高さに調節可能でテーブルとしても調理台としても使用できます。





MULTI GRIDDLE マルチグリドル



鉄板マルチグリドルのGOOD POINT!

焦付きにくい

特殊なイノーブルコーティング加工により、料理が焦げ付きにくくお手入れが簡単。錆びることも無く、シーズニングも不要です。

軽量

女性やお子さまでも気軽に持てる程の軽量。とても軽いから、持ち運びがラクラク♪どこへでも気軽に連れていけます。

焼・炒・煮・揚の万能鉄板

高い熱伝導率をもつ鉄板マルチグリドル。本体中心部のくぼみが煮物料理も可能にします。少量の油で揚げ物も得意な万能鉄板です。

直火・IH対応

底部中央に磁性体を配しており各種IHにも対応しています。*フラットタイプ19cmは直火のみ対応

●マルチグリドル共通仕様 素材 アルミニウム合金 イノーブルコーティング 対応熱源 ガス、IH調理機、直火、炭火、ラジエントヒーター、セラミックヒーター、ハロゲンヒーター

フラットタイプ (底が浅い) 19cm、25cm、33cm



OD00003

JHQ鉄板マルチグリドル フラット 19cm

¥6,930 (税抜価格: ¥6,300)

サイズ/約21.5cm(持ち手を含む長さ)×約19cm
厚さ/約4mm 深さ/約1.5cm 重量/約330g
対応熱源/ガス、直火、炭火など ※IHには対応していません
付属品/シリコンミトン(2個)、収納袋



OD00005

JHQ鉄板マルチグリドル フラット 25cm

¥8,250 (税抜価格: ¥7,500)

サイズ/約30cm(持ち手を含む長さ)×約25cm
厚さ/約4mm 深さ/約2cm 重量/約560g
付属品/シリコンミトン(2個)、収納袋



OD00004

JHQ鉄板マルチグリドル フラット 33cm

¥9,130 (税抜価格: ¥8,300)

サイズ/約40cm(持ち手を含む長さ)×約33cm
厚さ/約4mm 深さ/約2cm 重量/約1kg
付属品/シリコンミトン(2個)、収納袋



ディープタイプ (底が深い) 29cm、36cm



OD00006

JHQ鉄板マルチグリドル ディープ 29cm セット

¥15,290 (税抜価格: ¥13,900)

サイズ/約35cm(持ち手を含む長さ)×約29cm×約6cm(持ち手を含む高さ) 重量/約720g
厚さ/約4mm 深さ/4cm
付属品/木製グリップ、鍋敷き、収納ケース



OD00018

JHQ鉄板マルチグリドル ディープ 29cm (単品)

¥9,130 (税抜価格: ¥8,300)

サイズ/約35cm(持ち手を含む長さ)×約29cm×約6cm(持ち手を含む高さ) 重量/約720g
厚さ/約4mm 深さ/4cm
付属品/シリコンミトン(2個)、収納袋



OD00007

JHQ鉄板マルチグリドル ディープ 36cm

¥11,000 (税抜価格: ¥10,000)

サイズ/約42.5cm(持ち手を含む長さ)×約36cm×約6cm(持ち手を含む高さ) 重量/約1200g(本体のみ)
厚さ/約4mm 深さ/4cm
付属品/シリコンミトン(2個)、収納袋



アクセサリ



OD00010

JHQ鉄板マルチグリドル専用グリップ (29/33/36対応)

¥5,940 (税抜価格: ¥5,400)

対応サイズ/29cm、33cm、36cm
セット内容/グリップX2、カラビナX1、収納ケース
材質/グリップ-ウォールナット / カラビナ-アルミニウム / 収納ケース-EVA



【共通仕様】

- 材質: ガラス/シリコン/ペークライト
- セット内容: ふた x1

OD00015

JHQ鉄板マルチグリドル専用ふた (29cm深型用)

¥4,180 (税抜価格: ¥3,800)

サイズ: 28cm×28cm 重量: 720g

OD00017

JHQ鉄板マルチグリドル専用ふた (33cm用)

¥4,180 (税抜価格: ¥3,800)

サイズ: 32cm×32cm 重量: 930g



OD00020

JHQ鉄板マルチケース

¥7,150 (税抜価格: ¥6,500)

サイズ/H約380mm×W約450mm×D約40mm
セット内容/収納ケース本体 材質/CORDURA(コーデュラ)
※CORDURA®(コーデュラ®)は、耐久性に優れたファブリックに対するインビスタ(INVISTA)社の商標登録です。



全てのサイズが収納可能!

JHQマルチカマ



JKC001

マルチカマ単品

¥9,900 (税抜価格: ¥9,000)

サイズ: 14.2×8.7cm (カマ本体) / 18.8×7.2cm (フタ)

本体重量: 約1.25kg (本体のみ)

材質: アルミニウム合金×コーティング: 全面特殊セラミックコーティング ※PFOAフリー

JKC002

マルチカマ収納袋セット

¥10,780 (税抜価格: ¥9,800)

セット内容 / 本体+収納袋

JKC003

マルチカマDXセット

¥14,800 (税抜価格: ¥13,455)

セット内容 / 本体+収納袋+ミトン2ヶ+蒸し/油切り網



OD00002

JHQ鉄板マルチグリドル33cm用収納ケース

¥3,850 (税抜価格: ¥3,500)

サイズ/H360mm×W420mm

材質/ポリエステル100%

重量/268g



登山・トレイルランニング等

アウトドアスポーツにオススメの食品ラインナップ

※掲載価格は税込(食品は8%)と税抜の併記となっております。



走り続けるために、マグネシウムをとる。
 毎日のトレーニングやレースでの発汗、ストレスなどにより失われる必須ミネラル「マグネシウム」を急速チャージ。
 Mag-onは、純度の高い国産のマグネシウムを、素早く溶けて、吸収率の高い水溶性に加工した、アスリートのためのサプリメントです。

Mag-on Gelée

Mag-onシリーズの半固形状の「ゼリータイプ」。
 マグネシウム50mg入りでカリウムも配合されています。
 パナナに続き、第2のフレーバー「ピーチ」が登場。



ジュレピーチ TW210245
 バナナ TW210243
 ¥324 (税抜価格: ¥300)
 入数 / 12 重量 / 41g エネルギー / 120kcal

Mag-on® Energy Gel

美味しすぎるエネルギー&Mg補給。
 長丁場の運動やアクティビティで必要な糖質を摂取するエナジーゼリーに、水溶性マグネシウム50mgをプラス。
 おいしくエネルギー補給できるだけでなく、急な筋肉のトラブルを防ぎ、エネルギー代謝をも促す。



グレープフルーツ TW210104
 ウメ TW210250
 アップル TW210150
 ¥324 (税抜価格: ¥300)
 入数 / 12 重量 / 41g エネルギー / 120 kcal

Mag-on® Energy Gel+caffeine

さわやかな酸味とカフェインで集中力キープ
 持久系アスリートたちからのリクエストに応え、人気のエナジーゼリーにカフェイン25mgをプラス。Mag-onの「おいしい補給」というコンセプトはそのままに、目の覚めるような強めの酸味で、甘い補給が苦手という人にもオススメの新感覚エナジーゼリー。



青みかん TW210240
 レモン TW210178
 ピンクグレープフルーツ TW210232
 ¥324 (税抜価格: ¥300)
 入数 / 12 重量 / 41g エネルギー / 120 kcal

Mag-on® 顆粒タイプ 8包入

ここ一番の決戦Mgブースター。
 マグ・オン顆粒タイプは、圧倒的に高い吸水率を誇る水溶性マグネシウムを200mg配合。
 レースや試合での発汗や緊張によるマグネシウム不足からくる筋肉のトラブル、急激なパフォーマンス低下の対策にはMgをガッツンとチャージ。



TW210001
 ¥2,160 (税抜価格: ¥2,000)
 入数 / 1 重量 / 3.7g
 エネルギー / 11.1 kcal

Mag-on® ジェルプラスクボトル

Mag-onエナジーゼリーが4本入ります。
 マラソンやトレイルラン、自転車などで走りながら簡単に補給できて、フラスコボトルを使用することでエナジーゼリーのパッケージのゴミがありません。



TW210301
 ¥880 (税抜価格: ¥800)
 (消費税率10%)
 入数 / 1 重量 / 120ml

Mag-on® ボディローション

マグネシウムの専門メーカーがつくった、こだわりマグネシウムと、カンゾウ根エキス^{※1}、シャクヤク根エキス^{※2}を配合したボディローション誕生。
 筋肉トラブルや、トレーニング・試合などや運動時のダメージなど、気になるところにダイレクトに塗って、メリットを実感してください。水溶性マグネシウム^{※1}、塩化マグネシウム^{※2}、カンゾウ根エキス^{※1}、シャクヤク根エキス^{※2}配合
 ※1 水酸化Mg、クエン酸、リンゴ酸、グリシン:保湿成分
 ※2 保湿成分
 ※3 カンゾウ根エキス、シャクヤク根エキス:保湿成分



TW220001
マグオン ボディローション
 ¥2,640 (税抜価格: ¥2,400)
 (消費税率10%)
 入数 / 6 内容量 / 100ml
 成分: 水、BG、塩化Mg、PPG-6デシルテトラデセス-30、水酸化Mg、カンゾウ根エキス、シャクヤク根エキス、他



もちとパラチノースでチカラみぎる。つくられた人工的な味と、機能性だけのエネルギー補給は、もういらない。お米のちからをおいしく摂れる自然食「おもち」に、パワーの源となる糖質をゆっくり使える、パラチノース[®]を配合。Enemoti(えねもち)は、エンデュランススポーツのために進化した、究極のエネルギーフードです。
 ■血糖値の急上昇を抑えてゆっくり吸収
 ■長時間エネルギーとして使える。



甘酒餅 VID10027

ク럼餅 VID10007



餅餅 VID10011

Enemoti(えねもち)
 ¥313 (税抜価格: ¥290)
 入数 / 24 重量 / 約40g エネルギー / 145~149kcal

MEDALIST

クエン酸といえば、やっぱりメダリスト。「ツライ」を「ラクに」! 15年以上売れ続けているベストセラー。

メダリスト エナジーゼリー ¥270 (税抜価格: ¥250)

エネルギー補給食。濃縮天然系果汁&ハチミツ使用のエネルギー補給ゼリー。固形に近いので噛む事で満足感が得られ吸収効率も高くなります。

入数 / 12 重量 / 45g
 エネルギー / 106 kcal
 ※コーヒー(カフェイン50mg含有)105 kcal



88923 グレープフルーツ



88912 リンゴ



88945 ブドウ



88978 コーヒー



89012
メダリスト アミノリキッド
 ¥270 (税抜価格: ¥250)

アミノ酸+クエン酸+HMB 4,600mg 配合サプリメント。水なしでそのまま飲めるリキッドタイプ。程よい甘さとスッキリとした酸味のレモンバナナ風味。
 入数 / 12 重量 / 40g エネルギー / 22kcal



88992 500ml



88914



88871

定番クエン酸ドリンク。登山の時の栄養補給に、おいしいクエン酸。毎斤し約12個分(1L用28g中)のクエン酸とアミノ酸など40数種の栄養素をバランスを考えた配合、溶けやすい顆粒状です。

メダリスト

88801 1L(5袋入 28g) エネルギー / 98kcal ¥1,620 (税抜価格: ¥1,500)
 88992 500ml(12袋入 15g) エネルギー / 53kcal ¥2,160 (税抜価格: ¥2,000)
 88802 170ml(30袋入 4.5g) エネルギー / 16kcal ¥1,944 (税抜価格: ¥1,800)

88914
メダリスト スーパーメダリスト9000 11g×8袋入
 ¥2,160 (税抜価格: ¥2,000)

クエン酸はもちろん、BCAA、オルニチンサイクル系アミノ酸、HMB、カフェインまで配合。これだけの栄養素を一度に摂取できるのは「スーパーメダリスト」だけ!

88871
メダリスト アミノダイレクト5500 7g×5袋入
 ¥1,080 (税抜価格: ¥1,000)

回復系サプリメント。水に溶かさずそのまま飲めるダイレクトタイプ。クエン酸で乳酸を素早くエネルギーに変換、BCAAが運動時のエネルギーとして利用され、筋肉を強力サポート。



熱中対策用。塩分補給に特化した本格ミネラル補給ジェル。カラダへ速やかに吸収される経口補水液と同じ塩分・糖分のバランスで配合。

89996
メダリスト塩ジェル ¥162 (税抜価格: ¥150)
 入数 / 20 重量 / 20g エネルギー / 33kcal



1本で集中力UP。冴える高含有カフェイン覚醒ジェル。カフェイン200mg+アルギニン100mg+ビタミンB2&ナイアシン配合。お子様、妊婦、授乳期の方、カフェインに敏感な方はお控えください。

90107
メダリストカフェイン200 216 (税抜価格: ¥200)
 入数 / 20 重量 / 20g エネルギー / 21kcal



古くて、新しい「YO-KAN」。登山・アウトドアスポーツのお供に和菓子を。手軽においしくカロリー補給。振動や温度変化による変質がなく、コンパクトに持ち運びできます。腹持ちが良く、満腹感が感じられます。



井村屋 スポーツようかん あずき

11278
1本¥140 (税抜価格: ¥130)

11279
5本入¥702 (税抜価格: ¥650)

カラダでゆっくりと吸収される持続性エネルギー糖質であるパラチノース、マルトデキストリンを配合、小豆の風味豊かなようかんを甘さ控えめに仕上げました。(北海道産小豆使用)、淡路島の藻塩を使用。
食塩相当量 0.13g/本(40g)
入数 / 10(1本)
重量 / 40g
エネルギー / 116 kcal

井村屋 スポーツようかん コーヒー

11281
1本¥151 (税抜価格: ¥140)

11282
5本入¥756 (税抜価格: ¥700)

エスプレッソ抽出コーヒーの風味豊かなスポーツ向けようかんです。115kcal/本、糖分0.14g/本、即効性糖質と持続性糖質に加え、コーヒー由来のカフェイン40mg/本を補給できます。
食塩相当量 0.14g/本(40g)
入数 / 10 (1本)
重量 / 40g
エネルギー / 115 kcal



11280
井村屋 スポーツようかん ポケットあずき(5本入)

¥334 (税抜価格: ¥310)

待望のスポーツようかんミニタイプ!
1口で食べやすいサイズ
入数 / 8 重量 / 18g
エネルギー / 52kcal

11022
井村屋 えいようかん(5本入)

¥702 (税抜価格: ¥650)
手軽に補給可能な食べやすいサイズのミニようかんです。
適度に柔らかく、すっきりした甘さで水がなくてもそのまま食べられます。
入数 / 10 重量 / 60g カロリー / 171kcal



11244
井村屋 チョコえいようかん(5本入)

¥864 (税抜価格: ¥800)
チョコレートの味わいを大切に和のあんを融合させました。カカオマスとココアバターを使用した、チョコレートの風味が楽しめるようかんです。
入数 / 10 重量 / 56g カロリー / 177kcal

6月～9月期間限定販売

井村屋 ワンブッシュゼリー(6本入)

125307 塩ぶるレモン ¥324 (税抜価格: ¥300)

125314 塩ぶるウメ ¥324 (税抜価格: ¥300)

スポーツようかんと同じワンブッシュタイプでクエン酸と塩分補給ができるゼリー。手を汚さず食べやすい。
カロリー / 塩ぶるレモン 38kcal、塩ぶるウメ 37kcal
入数 / 8 重量 / 15g



12053 **もっちりぶるん わらびもち黒糖(7本入)**

NEW ¥378 (税抜価格: ¥350)

12364 **もっちりぶるん わらびもちきなこ(7本入)**

¥378 (税抜価格: ¥350)

入数 / 8 重量 / 14g カロリー / 36kcal
沖縄県産黒糖を使用した、もっちりぶるんとした食感のわらびもちです。きなこを使用した、もっちりぶるんとした食感のわらびもちです。



おいしく栄養 満足長持ち。 時間がないときにもさっと手軽に食べられて、おいしく小腹を満たしながら必要な栄養も補給できる、「満足感(腹持ち感)」にこだわった栄養調整食品です。1本で10種のビタミン、1日必要量の約1/3のカルシウム・鉄、食物繊維3gが摂取できます。砂糖と同じカロリーですがゆっくり消化吸収される糖質(パラチノース)を配合しており、満足感(腹持ち感)が長続きします。



1袋で300Kcal摂取でき、さらに持続性エネルギー源パラチノース44g、フエン酸1,116mg配合したマスカット風味のチアパック入りゼリーです。青山学院大学 陸上競技部共同開発

35347 **ブルボン ハイカー300**

¥374 (税抜価格: ¥347)

入数 / 6 重量 / 180g エネルギー / 300kcal



36143 **ブルボン スローバー バイクドチーズケーキ**

¥162 (税抜価格: ¥150)

入数 / 9 重量 / 37g エネルギー / 174kcal 賞味期限 / 8ヶ月



36155 **ブルボン プロテインバーBCAA チョコレートクッキー**

¥172 (税抜価格: ¥160)

入数 / 9 重量 / 40g エネルギー / 189kcal



36156 **ブルボン プロテインバーBCAA キャラメルクッキー**

¥172 (税抜価格: ¥160)

入数 / 9 重量 / 40g エネルギー / 191kcal



36154 **ブルボン スローバー 濃厚ココナッツミルク**

¥129 (税抜価格: ¥120)

入数 / 9 重量 / 41g エネルギー / 197kcal



36153 **ブルボン スローバー チョコバナナクッキー**

¥129 (税抜価格: ¥120)

入数 / 9 重量 / 41g エネルギー / 184kcal



36152 **ブルボン スローバー チョコレートクッキー**

¥129 (税抜価格: ¥120)

入数 / 9 重量 / 41g エネルギー / 192kcal



前田製菓



あの峠をのぼりきるために、このレースを走りきるために… 持久系スポーツで重要なエネルギー補給に、おいしいハイプロテインクッキー。明日へのエナジー! ポッケにひとつWAY TO GO! 「あたり前田のクラッカー」の前田製菓がアスリートのために本気で開発しました。 ※販路限定商品です。

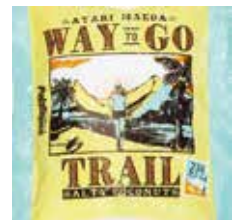

203291 **WAY TO GO ハイ・プロテインクッキー(コーヒー) カフェインプラス ~JUST RELAX~**

¥343 (税抜価格: ¥318)
カフェインをプラスした第2弾 栄養強化・機能面、排汗性を重視。1袋で215kcalが摂取できる5枚入りの個食形態。高たんぱく質、3種のビタミン高配合、食物繊維・ペクチン・カフェイン含有。
入数 / 8 重量 / 約 45.7g
エネルギー / 215kcal

203352 **WAY TO GO ハイ・プロテインクッキー(宇治抹茶) ~GREEN COBBLES~**

¥343 (税抜価格: ¥318)
[WAY TO GO]第4弾! たんぱく質、ビタミンB1・B2・B6をたっぷり含んでいます。ハイ・プロテイン(高たんぱく質)(8.2g/袋)、京都府産の宇治抹茶を使用。
入数 / 8 重量 / 約 44.5g
エネルギー / 211kcal

203369 **WAY TO GO ハイ・プロテインクッキー(オレンジカカオ) ~ORANGE ROAD~**

¥343 (税抜価格: ¥318)
たんぱく質、ビタミンB1・B2・B6をたっぷり含んでいます。ハイ・プロテイン(高たんぱく質)(8.6g/袋)、乾燥オレンジピール、有田みかん皮粉末を使用。
入数 / 8 重量 / 約 46.8g
エネルギー / 223kcal

203390 **WAY TO GO ソルティココナッツ**

¥345 (税抜価格: ¥320)
パラチノース配合でランニング中にも食べやすい 一口サイズ。パラチノースはゆっくり吸収される持続性エネルギー源として、特にマラソンやハイキングなどの持久系スポーツに適したスポーツ糖質です。
入数 / 4 重量 / 約 63g
エネルギー / 274kcal



天然主成分を配合したスポーツ栄養素ZEN NUTRITIONは 驚異のエネルギー燃焼効率改善とスピードリカバリーを体感

天然由来の素材を使用したスポーツ・ニュートリションや食品を生産している「ZEN NUTRITION」。

「トラ」は運動前に摂取してエネルギーの燃焼効率UP、「ダルマ」はバツグンの回復力を体感できるスポーツ栄養素です。

一般的には化学合成で作られたアミノ酸を使用しているのに対して、この「ZEN NUTRITION」は天然由来でアミノ酸含有量多い原料にこだわっています。



ZEN BEFORE

トラ(4粒) ¥324 (税抜価格: ¥300) 入数/10
トラ(24粒) ¥1,404 (税抜価格: ¥1,300) 入数/6
トラ(88粒) ¥4,104 (税抜価格: ¥3,800) 入数/1
トラ(180粒) ¥6,264 (税抜価格: ¥5,800) 入数/1

運動前にトラを四粒。運動前の持久系アミノ酸。運動前に摂取。

ライチから取った低分子ポリフェノール「オリゴノール」と、アンセリン(カツオから取れる成分)を追加することでアミノ酸の運搬能力を高めます。

ZEN AFTER

ダルマ(4粒) ¥324 (税抜価格: ¥300) 入数/10
ダルマ(24粒) ¥1,404 (税抜価格: ¥1,300) 入数/6
ダルマ(88粒) ¥4,104 (税抜価格: ¥3,800) 入数/1
ダルマ(180粒) ¥6,264 (税抜価格: ¥5,800) 入数/1

運動後にダルマを四粒。運動後の回復系アミノ酸。運動後に摂取。

天然のアミノ酸に果糖(果物から取れる糖)を配合することで、疲れた筋肉の修復に抜群の効果が現れ、回復力を格段に向上させます。



180783
ZEN 走れエキス
(持久系エキス)
¥486 (税抜価格: ¥450)

アントシアニンを多く含んだ紅芋酢が最大酵素摂取量の増大とエネルギーの燃焼剤となり持久力を高めます。
日本伝統醸造メーカー「富士酢」が手塩にかけて作る紅芋酢に含まれる酵素は天然のアントシアニンやアミノ酸が豊富。酵素がグリコーゲンの生成を促すことで、運動時におけるエネルギーの燃焼効率向上と疲労回復が出来る。

入数/12 重量/20g
エネルギー/7kcal



180745
ZEN 塩梅水(あんぱいすい)
¥270 (税抜価格: ¥250)

スポーツ時の水分補給を真撃に考えて作ったまったく新しく、もっとも古いハイポトニック飲料です。
塩梅水は合成甘味料、着色料、香料を使っていない点でまったく新しい商品です。
しかし原材料として使用している海塩、梅干し、シソ、てんさい糖は昔から親しまれている伝統的な日本の食品です。
古くから日本人に知られた素材で作ったものなので、もっとも古いハイポトニック飲料というわけです。

入数/20 重量/12g
エネルギー/46kcal

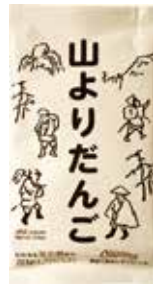

180707
ZEN 山よりだんご
¥388 (税抜価格: ¥360)

山よりだんご トレッキング、美容と運動に、残業にも。
山よりだんご(塩餅)は天然素材を使って伝統製法のスロー行動食です。塩は伝統海塩「海の精」を使用。さらにライチからポリフェノールを抽出しカラダに吸収しやすい低分子化したオリゴノールを加えました。
一袋(90g)で約277kcal。

入数/12 重量/90g
エネルギー/277kcal



180714
ZEN 飴と無智 黒糖塩
¥378 (税抜価格: ¥350)

入数/12 重量/32g
エネルギー/189kcal



180776
ZEN 飴と無智 塩梅
¥378 (税抜価格: ¥350)

入数/12 重量/50g
エネルギー/190kcal

180813
ZEN 海塩の焼塩 かいえん
¥345 (税抜価格: ¥320) 入数/12

伊豆大島の天然海塩。手の平にすっぽり収まるミニサイズ。
スポーツ、ハイキングなど、アウトドアでのミネラル補給にどうぞ。

製造工程: 天日、平釜、高温焼成
名称: 塩 原材料名: 海水(国産) 内容量: 10g



赤穂
あらのみ塩
熱中症対策に!!



03230
赤穂あらのみ塩(株)
汗をかいたら、塩分補給
¥232 (税抜価格: ¥215)

大粒の汗をかいたら、コップ1杯(100ml)の水と一緒に塩分を補給(3-6粒、0.1~0.2g)。
熱中症対策に登山・アウトドアスポーツ、各種作業に大汗をかいた時にポケットに手軽に持ち運べます。まろやかな天日塩あらのみなので飲みやすく使えます。60-120回使えます

入数/12 重量/12g
エネルギー/0kcal



飴屋さんが作る本格的な「ぶどう糖」

ぶどう糖は糖の中で最も吸収が早く、脳や体に早くエネルギーを補給することが出来ますので、登山にも最適な行動食です!!
携帯に便利な個包装です。



71300
大丸本舗 ぶどう糖(18粒)
¥216 (税抜価格: ¥200)
内容量/2.5g x 18粒
エネルギー/12kcal
入数/10

ぶどう糖は糖の中で最も吸収が早く、脳の唯一の栄養素である「ぶどう糖」を独自製法によってすばやい口どけにしました。水に溶ける時、熱を吸う性質があるため、爽やかな清涼感が感じられます。

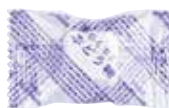

■ぶどう糖とは…糖質は生体に摂取されると、酵素によって小さな分子に分解され、吸収されます。その分子のひとつが「ぶどう糖」(別名: グルコース)です。■沖繩の塩シマースとは・・・輸入天日塩を沖繩の海水で溶解し、じっくりと煮詰めて作った塩です。

さらっと飲めるよらん
ANDO

1948年創業の大阪の老舗メーカー福壽堂秀信が手掛ける「ANDO」の取り扱いをスタートします。北海道十勝産小豆「雅」と呼ばれる小豆を用い、餡炊き職人が丁寧に炊き上げた風味豊かなあんこを使用しています。トレイルランナー土井凌氏監修のもと2年の開発期間を経て「ANDO」が開発されました。あずき、砂糖、寒天の自然由来成分のみできているので長時間レースなどで腸が弱い方でもANDO_だけは食べられると好評!バラチノースを使用せずに血糖値を急激に上げない原料配合を実現。

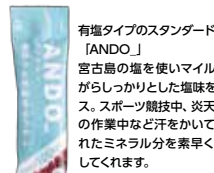

834169
NEW
「ANDO」有塩(ブルー)
¥194 (税抜価格: ¥180)

入数/10 内容量/55g
エネルギー/100Kcal
たんぱく質:1.3g、脂質:0.1g、炭水化物:23.9g、食塩相当量:0.15g

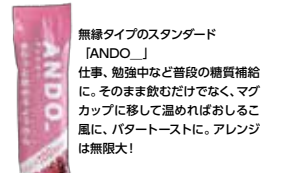

834152
NEW
「ANDO」無塩(ピンク)
¥194 (税抜価格: ¥180)

入数/10 内容量/55g
エネルギー/100Kcal
たんぱく質:1.3g、脂質:0.1g、炭水化物:23.9g、食塩相当量:0.00g

